

.....
HORIZON

20 catalogue
FRANÇAIS

24



T: 519 748-9874 | 800 268-3427

WWW.HORIZON-FURNITURE.COM

1^{ER} JANVIER / 2024



Une compagnie c'est plus que la construction, la façade, le marketing, ou le produit. C'est les personnes qui représente la compagnie, les communications dans le cercle du compagnie et le service que nous fournissons. C'est cela qui nous distingue de les autres fournisseurs - *Patrick Flanagan Président*

Horizon Furniture, basé à Kitchener Ontario, est un fabricant principal de chaise de bureau ergonomique, et un distributeur d'accessoires ergonomiques pour les ordinateurs. Établie en juillet 1988, ce fabricant et distributeur local, a servit le Canada pour plus de 25 ans. Depuis son début, Horizon Furniture^{MC} est maintenant un établissement de 42,000 p.c.

Horizon Furniture s'efforce pour garantir le meilleur service pour leur clients. En tant qu'entreprise familiale, les valeurs familiales de la compagnie sont étendues à leurs employés et aux clients, qui est évidemment la plus haute priorité. Ceci est ce qui fait ressortir Horizon Furniture^{MC}; maintenir et développer les relations comme le sommet de leur succès.

La recherche et le développement est très important pour Horizon Furniture. Il continue à développer des produits nouveaux et intéressants basé sur les commentaires des clients, les principales, et les avancées ergonomiques, en plus des tendances de concept industriels. Récemment, Horizon Furniture^{MC}

viens d'atteindre un arrangement d'approvisionnement avec le Gouvernement du Canada. Ceci marque seulement un des clients qu'il support pendant que leur base clientèle grandit.

Horizon Furniture est un nom de confiance dans la fabrication de siège de bureau grâce à leur alternatives respectueuse de l'environnement. Ceci inclus le bois certifié et provenant du Forest Stewardship Council FSC et BioFoam qui provient d'une ressource renouvelable de graines. Horizon Furniture^{MC} utilise le tissu fabriqué de matériel recyclé, en plus de recycler 95% des déchets produit par l'établissement. C'est un témoignage des valeurs d'Horizon Furniture et les générations qui suivent.

 Suivez-nous sur Twitter: @HorizonSeating

 Aimez notre page Facebook: www.facebook.com/HorizonSeating

 Connectez-nous sur LinkedIn: www.linkedin.com/in/horizonfurniture



Pour de plus amples renseignements, veuillez consulter notre site: www.horizon-furniture.com

HORIZON FURNITURE

840 Trillium Drive
Kitchener, ON
N2R 1K4
T: 519 748 9874 / 800 268 3427
C: info@horizon-furniture.com



Index

Chaises Horizon

- 4** Outil de configuration en ligne
- 5-6** Crave
- 7-10** Cierra
- 11-13** Rhea
- 14-18** Supporttech
- 19-20** T-Zone
- 21-23** Opus
- 24-26** Ruston
- 27-30** Aspen
- 31** Fiche d'information Biofoam
- 32-34** Fenwick HD
- 35-37** Fenwick 24HR
- 38** Tabourets de comptoir
- 39** Belmont
- 40-41** Visiteurs / Invités
- 42-43** Coventry

Chaises empilables

- 43** Chaises empilables de banquet
- 44-45** Chaises empilables en bois

Options

- 46** Options d'accoudoirs
- 47-48** Options roulettess
- 49** Options et accessoires pour chaises

Mécanisme de chaise

- 50** Guide de mécanisme de chaise

Tissu

- 51** Guide de tissu

Série Activ

- 52** Index Activ
- 53** Série Era
- 54** A-36, A-35, A-34
- 55** A-78, A-88, A-89
- 56** A-49M, A-49M-HR, A-93, A-37
- 57** A-99, A-45, A-44, A-54
- 58** A-46, A-48, A-42, A-43
- 59** A-47, A-47P, A-47-SK20
- 60** A-94, A-96, A92, A-91P
- 61** Visiteurs / Invités à dos maillé
- 62** Executif / Salle de conférence
- 63** A-128, A-618, A-601BLK/RED
- 64-65** Activ Staxx
- 66-67** MaxX StaxX
- 68** Chaises empilables
- 69-70** Sièges souples

Shoptech

- 71** Index Shoptech
- 73-74** Guide Shoptech
- 75-82** Chaises et tabourets industriels
- 83-84** Chaises et tabourets ESD
- 85** Série industrielle Aspen
- 86** Série industrielle Cierra

Accessoires ergonomiques (ECA)

- 87** Index ergonomique
- 88-93** Système de clavier articulé
- 94** Bras à clavier spécialisées

Construisez un système de clavier

- 95** Étape 1: Bras articulé
- 96** Étape 2: Plateau de clavier
- 97** Étape 3: Support à souris
- 97** Étape 4: Repose poignets
- 98** Tiroirs à clavier

Support pour écran

- 99-101** Concerto
- 102-104** Pièces pour bras Concerto
- 105-106** Tempo
- 107-108** Xtend

ActivErgo

- 109-111** Supports d'écrans
- 112** Supports de tablette

Accessoires

- 113** Support à document, Transformation de coin, Passe-câbles, Support tablette/ Ordinateur portable, Tapis anti-fatigue, Repose-pieds
- 114** Supports à CPU

Tables réglables en hauteur

- 115** Guide de référence Activstand
- 116** Tables à une patte réglables en hauteur
- 117-118** Bases de table réglable en hauteur
- 119-120** GOYA™
- 121-122** Accessoires pour table réglables en hauteur

Garantie

- 123** Modalités de vente / Information générale
- 124** Garantie générale
- 124** Garantie Activ
- 124** Garantie ECA

Politique environnementale

- 125-127** Philosophie d'entreprise

OUTIL DE CONFIGURATION EN LIGNE D'HORIZON



Apprendre au site web: www.horizon-furniture.com

Naviguer en utilisant les menus en haut pour rechercher un produit, ou vous pouvez utiliser la barre de recherche si vous avez le code de produit.

Cliquez votre sélection pour choisir votre produit.

Ajouter des mises à niveau pour personnaliser votre produit. Les caractéristiques de chaque article sont trouvées sur la page du produit.

Le prix et le code de fabrication sont trouvé en-dessous de la photo du produit

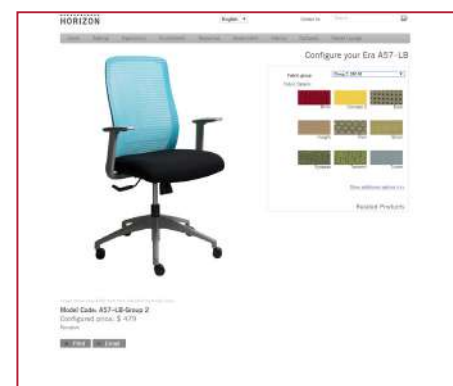
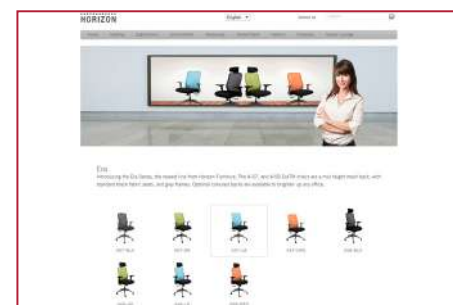
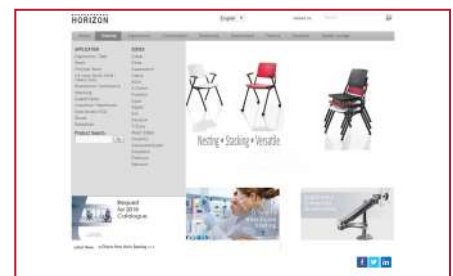
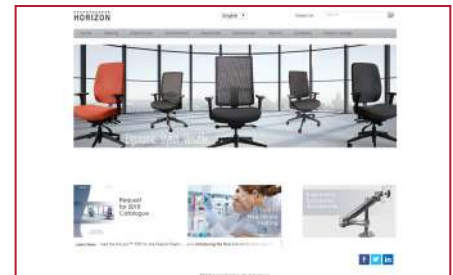

CHAISES
HORIZON

série
CRAVE^{MC}





808-03
Représenter
avec accoudoir
optionnel TAT 138\$.

AHR Hauteur, Inclinaison
(optionnelle) 119\$.



OPTIONS D'ACCOUDOIRS

AAT 140\$ Hauteur WAAT 158\$ Largeur	TAT 138\$ Hauteur, Télescopique, Entrée/sortie lat	AT 122\$ Hauteur WT 140\$ Largeur	MAT 181\$ Hauteur, Largeur Télescopique, Entrée/sortie lat WMAT 199\$ Largeur
	Serrure à pouce		Serrure à pouce

Voir page 46 pour options de bras.



805



806



807



807SB

SÉRIES CRAVE^{MC}

- Réglage pneumatique de la hauteur du siège
- Réglage de la hauteur du dossier
- Réglage indépendant de l'angle du dossier et de l'assise en position infinie avec contrôle du verrouillage de l'inclinaison
- Réglage de la tension de l'inclinaison
- Coussins d'assise et de dossier à haute densité
- Disponible avec un appui-tête optionnel

Chaise à basculement multiples à dossier moyen

808-01: Verrouillage de l'inclinaison du siège vers l'avant

808-03: Verrouillage de l'inclinaison du siège vers l'avant + Réglage de la profondeur du siège par bouton du côté (siège coulissant)

808-03R: Verrouillage de l'inclinaison du siège vers l'avant + Réglage de la hauteur du dossier par rochet + Réglage de la profondeur du siège par bouton du côté (siège coulissant)

808-02: (Aucun verrouillage de l'inclinaison vers l'avant)

Chaise à basculement synchronisé à dossier moyen

808-04: Mouvement synchronisé du siège et du dos dans un rapport de 3:1

+ Verrouillage à 5 positions + Réglage de la profondeur du siège par bouton du côté (siège coulissant) + Réglage de la hauteur du dossier par rochet

Chaise à basculement synchronisé activé par le poids à dossier moyen

808-09R La tension d'inclinaison s'adapte automatiquement à chaque utilisateur, en fonction du poids du corps + Verrouillage multi-positions

ASSISE			DOS		LIVRAISON	
Hauteur	Largeur	Profondeur	Hauteur	Largeur	Poids	Cube
17.5-22.25"	20"	19.5"	21"	17.25"	47	10

PRIX	GR1	GR2	GR3	GR4	GR5	GR6	CUIR
808-01	649\$	677\$	714\$	749\$	779\$	819\$	911\$
808-03	649\$	677\$	714\$	749\$	779\$	819\$	911\$
808-03R	736\$	764\$	801\$	836\$	866\$	906\$	998\$
808-02	590\$	618\$	655\$	690\$	720\$	760\$	852\$
808-04	753\$	781\$	818\$	853\$	883\$	923\$	1,015\$
808-09R	735\$	763\$	800\$	835\$	865\$	905\$	997\$

Option de base en aluminium disponible - 119\$

FAUTEUILS CRAVE^{MC}

- Coussins en mousse à haute densité et haute résilience

Fauteuil empilable

805: Sans bras, cadre en tube rond à 4 pieds

806: Avec bras, cadre en tube rond à 4 pieds

Fauteuil

807: Fauteuil à 4 pieds, tube ovale, accoudoirs en polyuréthane souple

807SB: Fauteuil avec pied de traîneau, tube ovale, accoudoirs en polyuréthane souple

PRIX	GR1	GR2	GR3	GR4	GR5	GR6	CUIR
805	385\$	407\$	430\$	450\$	475\$	485\$	585\$
806	415\$	437\$	460\$	480\$	505\$	515\$	615\$
807	555\$	577\$	600\$	620\$	645\$	655\$	755\$

CHAISES
HORIZON

série
CIERRA^{MC}





660-03
Représenter avec accoudoir
RT 2005.



670-03
Représenter avec accoudoir
optionnel LAT 2145.



OPTIONS D'ACCOUDOIRS

AAT 140\$ Hauteur WAAT 158\$ Largeur	TAT 138\$ Hauteur, Télescopique, Entrée/sortie lat	AT 122\$ Hauteur WT 140\$ Largeur	MAT 181\$ Hauteur, Largeur Télescopique, Entrée/sortie lat WMAT 199\$ Largeur

Voir page 46 pour options de bras.

SÉRIE CIERRA^{MC}

- Réglage pneumatique de la hauteur du siège en descente douce
- Réglage de la hauteur du dossier avec support lombaire intégré
- Réglage indépendant de l'angle du dossier et de l'assise en position infinie avec contrôle du verrouillage de l'inclinaison (Chaises à basculement multiples)
- Réglage de la tension de l'inclinaison
- Coussin de siège moulé par injection

Chaise à basculement multiples à dossier moyen

660-01: Verrouillage de l'inclinaison du siège vers l'avant

660-03: Verrouillage de l'inclinaison du siège vers l'avant + Réglage de la profondeur du siège par bouton du côté (siège coulissant)

660-02: (Aucun verrouillage de l'inclinaison vers l'avant)

Fonction posture à dossier moyen (Non basculant)

660-14: Hauteur du siège + Réglage de la hauteur et de l'angle du dossier seulement, utiliser avec "SK"

ASSISE			DOS		LIVRAISON	
Hauteur	Largeur	Profondeur	Hauteur	Largeur	Poids	Cube
18.5-23.25"	20"	19"	24"	19"	45	9

PRIX	GR1	GR2	GR3	GR4	GR5	GR6	CUIR
660-01	617\$	645\$	682\$	717\$	747\$	787\$	879\$
660-03	617\$	645\$	682\$	717\$	747\$	787\$	879\$
660-03R	709\$	734\$	774\$	809\$	839\$	879\$	971\$
660-02	558\$	586\$	623\$	658\$	688\$	728\$	820\$
660-14	569\$	597\$	634\$	669\$	699\$	739\$	831\$

Chaise à basculement multiples à dossier haut

670-01: Verrouillage de l'inclinaison du siège vers l'avant

670-03: Verrouillage de l'inclinaison du siège vers l'avant + Réglage de la profondeur du siège par bouton du côté (siège coulissant)

670-02: (Aucun verrouillage de l'inclinaison vers l'avant)

Fonction posture à dossier haut (Non basculant)

670-14: Hauteur du siège + Réglage de la hauteur et de l'angle du dossier seulement

ASSISE			DOS		LIVRAISON	
Hauteur	Largeur	Profondeur	Hauteur	Largeur	Poids	Cube
18.5-23.25"	20"	19"	27.5"	19"	50	10

PRIX	GR1	GR2	GR3	GR4	GR5	GR6	CUIR
670-01	652\$	680\$	717\$	752\$	782\$	822\$	914\$
670-03	652\$	680\$	717\$	752\$	782\$	822\$	914\$
670-03R	744\$	772\$	809\$	844\$	874\$	914\$	1,006\$
670-02	586\$	614\$	651\$	686\$	716\$	756\$	848\$
670-14	597\$	625\$	662\$	697\$	727\$	767\$	859\$

SÉRIE CIERRA^{MC} "PETITE"

- Conçu pour répondre aux besoins des petits utilisateurs
- Vient standard avec une assise et un dossier plus petite
- Réglage pneumatique de la hauteur du siège en descente douce
- Réglage de la hauteur du dossier avec support lombaire intégré
- Réglage indépendant de l'angle du dossier et de l'assise en position infinie avec contrôle du verrouillage de l'inclinaison
- Réglage de la tension de l'inclinaison
- Coussins d'assise et de dossier à double densité

Chaise à basculement multiples à dossier moyen "PETITE"

P660-01: Verrouillage de l'inclinaison du siège vers l'avant

P660-03: Verrouillage de l'inclinaison du siège vers l'avant + Réglage de la profondeur du siège par bouton du côté (siège coulissant)

P660-02: (Aucun verrouillage de l'inclinaison vers l'avant)

Fonction posture à dossier moyen "PETITE" (Non basculant)

660-14: Hauteur du siège + Réglage de la hauteur et de l'angle du dossier seulement, utiliser avec "SK"

ASSISE "PETITE"			DOS "PETITE"		LIVRAISON	
Hauteur	Largeur	Profondeur	Hauteur	Largeur	Lbs	Cube
17.5-22.25"	17"	18"	24"	17"	40	9

PRIX	GR1	GR2	GR3	GR4	GR5	GR6	CUIR
P660-01	617\$	645\$	682\$	717\$	747\$	787\$	879\$
P660-03	617\$	645\$	682\$	717\$	747\$	787\$	879\$
P660-03R	709\$	734\$	774\$	809\$	839\$	879\$	971\$
P660-02	558\$	586\$	623\$	658\$	688\$	728\$	820\$
P660-14	569\$	597\$	634\$	669\$	699\$	739\$	831\$



P660-03
Représenter avec accoudoir optionnel TAT 130\$.



Chaise à basculement multiples à dossier haut "PETITE"

P670-01: Verrouillage de l'inclinaison du siège vers l'avant

P670-03: Verrouillage de l'inclinaison du siège vers l'avant + Réglage de la profondeur du siège par bouton du côté (siège coulissant)

P670-02: (Aucun verrouillage de l'inclinaison vers l'avant)

Fonction posture à dossier haut "PETITE" (Non basculant)

670-14: Hauteur du siège + Réglage de la hauteur et de l'angle du dossier seulement

ASSISE "PETITE"			DOS "PETITE"		LIVRAISON	
Hauteur	Largeur	Profondeur	Hauteur	Largeur	Lbs	Cube
17.5-22.25"	17"	18"	27.5"	17"	42	10

PRIX	GR1	GR2	GR3	GR4	GR5	GR6	CUIR
P670-01	652\$	680\$	717\$	752\$	782\$	822\$	914\$
P670-03	652\$	680\$	717\$	752\$	782\$	822\$	914\$
P670-03R	744\$	772\$	809\$	844\$	874\$	914\$	1,006\$
P670-02	586\$	614\$	651\$	686\$	716\$	756\$	848\$
P670-14	597\$	625\$	662\$	697\$	727\$	767\$	859\$



P670-03
Représenter avec accoudoir optionnel RT 200\$.



OPTIONS D'ACCOUDOIRS

AAT 140\$ Hauteur WAAT 158\$ Largeur	TAT 138\$ Hauteur, Télescopique. Entrée/sortie lat.	AT 122\$ Hauteur WT 140\$ Largeur	MAT 181\$ Hauteur, Largeur Télescopique. Entrée/sortie lat WMAT 199\$ Largeur
	Serrure à pouce		Serrure à pouce

Voir page 46 pour options de bras.

SERIE CIERRA^{MC} "GRANDE" CAPACITÉ DE POIDS DE 400 LB.

- Fauteuil robuste qui supporte jusqu'à 400 livres avec un siège de 24"
- Recommandé pour les applications 24 heures et usage intensif
- Mécanisme, cadre et plate-forme robustes
- Réglage pneumatique de la hauteur du siège en descente douce
- Réglage indépendant de l'angle du dossier et de l'assise en position infinie avec contrôle du verrouillage de l'inclinaison
- Réglage de la tension de l'inclinaison
- Support lombaire intégré
- Coussins d'assise et de dossier à double densité
- **WAAT**-Bras réglables en hauteur et en largeur avec manchons en polyuréthane souple **inclus**



690-01HDSS-WAAT

Chaise à basculement multiples à dossier moyen robuste

Verrouillage de l'inclinaison du siège vers l'avant + Réglage de la hauteur du dossier
+ Réglage de la profondeur du siège activé à l'avant (siège coulissant)

690-27HD-WAAT

Chaise à basculement synchronisé à dossier moyen robuste

Dossier à hauteur fixe + Réglage de la profondeur du siège activé à l'avant (siège coulissant)

690-14HD-WAAT

Chaise fonction posture à dossier moyen robuste

Hauteur du siège + Réglage de la hauteur et de l'angle du dossier seulement

ASSISE			DOS		LIVRAISON	
Hauteur	Largeur	Profondeur	Hauteur	Largeur	Lbs	Cube
19-23.75"	24"	20"	24"	20"	78	10

PRIX	GR1	GR2	GR3	GR4	GR5	GR6	CUIR
690-01HDSS-WAAT	1,205\$	1,235\$	1,275\$	1,315\$	1,350\$	1,395\$	1,515\$
690-27HD-WAAT	1,380\$	1,410\$	1,450\$	1,490\$	1,525\$	1,570\$	1,690\$
690-14HD-WAAT	1,224\$	1,254\$	1,294\$	1,334\$	1,369\$	1,414\$	1,534\$

CHAISES
HORIZON

série
RHEA^{MC}





M560-03R
Représenter avec accoudoir
optionnel AAT 140\$.



M570-03R
Représenter avec accoudoir
optionnel WMAT 199\$.
MHR Hauteur, Inclinaison +58\$



OPTIONS D'ACCOUDOIRS

AAT 140\$ Hauteur WAAT 158\$ Largeur	TAT 138\$ Hauteur, Télescopique, Entrée/sortie lat	AT 122\$ Hauteur WT 140\$ Largeur	MAT 181\$ Hauteur, Largeur Télescopique, Entrée/sortie lat WMAT 199\$ Largeur

Voir page 46 pour options de bras.

CHAISES MAILLER RHEA^{MC}

- Réglage pneumatique de la hauteur du siège en descente douce
- Réglage de la hauteur du dossier par rochet
- Support lombaire intégré
- Coussin de siège moulé par injection

M560-03R Chaise à basculement multiples à dossier moyen

Réglage indépendant de l'angle du dossier et de l'assise en position infinie avec contrôle du verrouillage de l'inclinaison + Réglage de la tension d'inclinaison + Verrouillage de l'inclinaison du siège vers l'avant

M560-04 Chaise à basculement synchronisé à dossier moyen

Mouvement synchronisé du siège et du dos dans un rapport de 3:1 + Verrouillage de l'inclinaison à 5 positions + Réglage de la tension d'inclinaison + Réglage de la profondeur du siège

M560-09R Chaise à basculement synchronisé activé par le poids à dossier moyen

La tension d'inclinaison s'adapte automatiquement à chaque utilisateur, en fonction du poids du corps + Verrouillage multi-positions

ASSISE			DOS		LIVRAISON	
Hauteur	Largeur	Profondeur	Hauteur	Largeur	Lbs	Cube
17.5-22.25"	19"	19.25"	18.25"	18"	45	10

PRIX	GR1	GR2	GR3	GR4	GR5	GR6	CUIR
M560-03R	737\$	752\$	771\$	788\$	805\$	823\$	888\$
M560-04R	777\$	792\$	811\$	828\$	845\$	863\$	928\$
M560-09R	770\$	785\$	804\$	821\$	838\$	856\$	921\$

M570-03R Chaise à basculement multiples à dossier haut

Réglage indépendant de l'angle du dossier et de l'assise en position infinie avec contrôle du verrouillage de l'inclinaison + Réglage de la tension d'inclinaison + Verrouillage de l'inclinaison du siège vers l'avant

M570-04 Chaise à basculement synchronisé à dossier haut

Mouvement synchronisé du siège et du dos dans un rapport de 3:1 et verrouillage de l'inclinaison à 5 positions + Réglage de la tension d'inclinaison + Réglage de la profondeur du siège

M570-09R Chaise à basculement synchronisé activé par le poids à dossier haut

La tension d'inclinaison s'adapte automatiquement à chaque utilisateur, en fonction du poids du corps + Verrouillage multi-positions

ASSISE			DOS		LIVRAISON	
Hauteur	Largeur	Profondeur	Hauteur	Largeur	Lbs	Cube
17.5-22.25"	19"	19.25"	23"	18.75"	48	10

PRIX	GR1	GR2	GR3	GR4	GR5	GR6	CUIR
M570-03R	747\$	762\$	781\$	798\$	815\$	833\$	898\$
M570-04R	798\$	813\$	832\$	849\$	866\$	884\$	949\$
M570-09R	780\$	795\$	814\$	831\$	848\$	866\$	931\$

SÉRIE RHEA^{MC}

- Réglage pneumatique de la hauteur du siège en descente douce
- Réglage de la hauteur du dossier avec support lombaire intégré
- Réglage indépendant de l'angle du dossier et de l'assise en position infinie avec contrôle du verrouillage de l'inclinaison (chaises à basculement multiples)
- Réglage de la tension de l'inclinaison
- Coussin de siège moulé par injection et coussin de dossier à double densité

Chaise à basculement multiples à dossier moyen

560-02: (Aucun verrouillage de l'inclinaison vers l'avant)

560-03: Verrouillage de l'inclinaison du siège vers l'avant + Réglage de la profondeur du siège par bouton du côté (siège coulissant)

560-03R: Verrouillage de l'inclinaison du siège vers l'avant + Réglage de la hauteur du dossier par rochet + Réglage de la profondeur du siège par bouton du côté (siège coulissant)

Chaise à basculement synchronisé à dossier moyen

560-04: Mouvement synchronisé du siège et du dos dans un rapport de 3:1 + Verrouillage à 5 positions + Réglage de la profondeur du siège par bouton du côté (siège coulissant) + Réglage de la hauteur du dossier par rochet

Fonction posture à dossier moyen (Non basculant)

670-14: Hauteur du siège + Réglage de la hauteur et de l'angle du dossier seulement

ASSISE			DOS		LIVRAISON	
Hauteur	Largeur	Profondeur	Hauteur	Largeur	Lbs	Cube
17.5-22.25"	19"	19.25"	21"	19"	45	10

PRIX	GR1	GR2	GR3	GR4	GR5	GR6	CUIR
560-02	618\$	646\$	683\$	718\$	748\$	788\$	880\$
560-03	664\$	692\$	729\$	764\$	794\$	834\$	926\$
560-03R	750\$	778\$	815\$	850\$	880\$	920\$	1,012\$
560-04	790\$	818\$	855\$	890\$	920\$	960\$	1,052\$
560-14	636\$	664\$	701\$	736\$	766\$	806\$	898\$

Chaise à basculement multiples à dossier haut

570-02: (Aucun verrouillage de l'inclinaison vers l'avant)

570-03: Verrouillage de l'inclinaison du siège vers l'avant + Réglage de la profondeur du siège par bouton du côté (siège coulissant)

570-03R: Verrouillage de l'inclinaison du siège vers l'avant + Réglage de la hauteur du dossier par rochet + Réglage de la profondeur du siège par bouton du côté (siège coulissant)

Chaise à basculement synchronisé à dossier haut

570-04: Mouvement synchronisé du siège et du dos dans un rapport de 3:1 + Verrouillage à 5 positions + Réglage de la profondeur du siège par bouton du côté (siège coulissant) + Réglage de la hauteur du dossier par rochet

Fonction posture à dossier haut (Non basculant)

670-14: Hauteur du siège + Réglage de la hauteur et de l'angle du dossier seulement

ASSISE			DOS		LIVRAISON	
Hauteur	Largeur	Profondeur	Hauteur	Largeur	Lbs	Cube
17.5-22.25"	19"	19.25"	24"	19"	48	10

PRIX	GR1	GR2	GR3	GR4	GR5	GR6	CUIR
570-02	647\$	675\$	712\$	747\$	777\$	817\$	909\$
570-03	699\$	727\$	764\$	799\$	829\$	869\$	961\$
570-03R	785\$	813\$	850\$	885\$	915\$	955\$	1,047\$
570-04	825\$	853\$	890\$	925\$	955\$	995\$	1,087\$
570-14	672\$	700\$	737\$	772\$	802\$	842\$	934\$



560-03
Représenter avec accoudoir optionnel TAT 138\$.



570-03
Représenter avec accoudoir optionnel TAT 138\$.

OPTIONS D'ACCOUDOIRS

AAT 140\$ Hauteur WAAT 158\$ Largeur	TAT 138\$ Hauteur, Télescopique, Entrée/sortie lat	AT 122\$ Hauteur WT 140\$ Largeur	MAT 181\$ Hauteur, Largeur Télescopique, Entrée/sortie lat WMAT 199\$ Largeur
	Serrure à pouce		Serrure à pouce

Voir page 46 pour options de bras.

CHAISES
HORIZON

série
SUPPORTECH^{MC}



CHAISES MAILLER SUPPORTECH^{MC}

- Réglage pneumatique de la hauteur du siège en descente douce
- Réglage de la hauteur du dossier par rochet
- Support lombaire intégré
- Coussin de siège moulé par injection



M260-03R Chaise à basculement multiples à dossier moyen

Réglage indépendant de l'angle du dossier et de l'assise en position infinie avec contrôle du verrouillage de l'inclinaison + Réglage de la tension d'inclinaison + Verrouillage de l'inclinaison du siège vers l'avant + Réglage de la profondeur du siège

M260-04R Chaise à basculement synchronisé à dossier moyen

Mouvement synchronisé du siège et du dos dans un rapport de 3:1 et verrouillage de l'inclinaison à 5 positions + Réglage de la tension d'inclinaison + Réglage de la profondeur du siège

M260-09R Chaise à basculement synchronisé activé par le poids à dossier moyen

La tension d'inclinaison s'adapte automatiquement à chaque utilisateur, en fonction du poids du corps + Verrouillage multi-positions

ASSISE			DOS		LIVRAISON	
Hauteur	Largeur	Profondeur	Hauteur	Largeur	Lbs	Cube
18.5-23.25"	20"	19"	18.25"	18"	45	9

PRIX	GR1	GR2	GR3	GR4	GR5	GR6	CUIR
M260-03R	687\$	702\$	721\$	738\$	755\$	773\$	838\$
M260-04R	738\$	753\$	772\$	789\$	806\$	824\$	889\$
M260-09R	718\$	733\$	752\$	769\$	786\$	804\$	869\$

M270-03R Chaise à basculement multiples à dossier haut

Réglage indépendant de l'angle du dossier et de l'assise en position infinie avec contrôle du verrouillage de l'inclinaison + Réglage de la tension d'inclinaison + Verrouillage de l'inclinaison du siège vers l'avant + Réglage de la profondeur du siège

M270-04R Chaise à basculement synchronisé à dossier haut

Mouvement synchronisé du siège et du dos dans un rapport de 3:1 et verrouillage de l'inclinaison à 5 positions + Réglage de la tension d'inclinaison + Réglage de la profondeur du siège

M270-09R Chaise à basculement synchronisé activé par le poids à dossier haut

La tension d'inclinaison s'adapte automatiquement à chaque utilisateur, en fonction du poids du corps + Verrouillage multi-positions

ASSISE			DOS		LIVRAISON	
Hauteur	Largeur	Profondeur	Hauteur	Largeur	Lbs	Cube
18.5-23.25"	20"	19"	23"	18.75"	45	9

PRIX	GR1	GR2	GR3	GR4	GR5	GR6	CUIR
M270-03R	699\$	714\$	733\$	750\$	767\$	785\$	850\$
M270-04R	754\$	769\$	788\$	805\$	822\$	840\$	905\$
M270-09R	729\$	744\$	763\$	780\$	797\$	815\$	880\$



M260-03R
Représenter avec accoudoir optionnel WRT 218\$.



M270-03R
Représenter avec accoudoir optionnel TAT 138\$.

MHR Hauteur, Inclinaison + 58\$



OPTIONS D'ACCOUDOIRS

AAT 140\$ Hauteur WAAT 158\$ Largeur	TAT 138\$ Hauteur, Télescopique, Entrée/sortie lat	AT 122\$ Hauteur WT 140\$ Largeur	MAT 181\$ Hauteur, Largeur Télescopique, Entrée/sortie lat WMAT 199\$ Largeur

Voir page 46 pour options de bras.



250-03
Représenter avec accoudoir
optionnel AAT 140S.

AHR Hauteur, Inclinaison
(optionnelle) 119S



260-03
Représenter avec accoudoir
optionnel AAT 140S.

AHR Hauteur, Inclinaison
(optionnelle) 119S



OPTIONS D'ACCOUDOIRS

AAT 140S Hauteur WAAT 158S Largeur	TAT 138S Hauteur, Télescopique, Entrée/sortie lat	AT 122S Hauteur WT 140S Largeur	MAT 181S Hauteur, Largeur Télescopique, Entrée/sortie lat WMAT 199S Largeur
	Serrure à pouce		Serrure à pouce

Voir page 46 pour options de bras.

SÉRIE SUPPORTECH^{MC}

- Réglage pneumatique de la hauteur du siège en descente douce
- Réglage de la hauteur du dossier avec support lombaire intégré
- Réglage indépendant de l'angle du dossier et de l'assise en position infinie avec contrôle du verrouillage de l'inclinaison (chaises à basculement multiples)
- Réglage de la tension de l'inclinaison
- Coussins moulé par injection

Chaise à basculement multiples à dossier bas

250-01: Verrouillage de l'inclinaison du siège vers l'avant

250-03: Verrouillage de l'inclinaison du siège vers l'avant + Réglage de la profondeur du siège par bouton du côté (siège coulissant)

250-03R: Verrouillage de l'inclinaison du siège vers l'avant + Réglage de la hauteur du dossier par rochet + Réglage de la profondeur du siège par bouton du côté (siège coulissant)

Chaise à basculement synchronisé à dossier bas

250-04: Mouvement synchronisé du siège et du dos dans un rapport de 3:1 + Verrouillage à 5 positions + Réglage de la profondeur du siège par bouton du côté (siège coulissant) + Réglage de la hauteur du dossier par rochet

Fonction posture à dossier bas (Non basculant)

250-14: Hauteur du siège + Réglage de la hauteur et de l'angle du dossier seulement, utiliser avec "SK"

ASSISE			DOS		LIVRAISON	
Hauteur	Largeur	Profondeur	Hauteur	Largeur	Lbs	Cube
18.5-23.25"	20"	19"	19"	19"	45	9

PRIX	GR1	GR2	GR3	GR4	GR5	GR6	CUIR
250-01	699\$	727\$	764\$	799\$	829\$	869\$	961\$
250-03	699\$	727\$	764\$	799\$	829\$	869\$	961\$
250-03R	759\$	787\$	824\$	859\$	889\$	929\$	1,021\$
250-04	799\$	827\$	864\$	899\$	929\$	969\$	1,061\$
250-14	657\$	685\$	722\$	757\$	787\$	827\$	919\$

Chaise à basculement multiples à dossier moyen

260-01: Verrouillage de l'inclinaison du siège vers l'avant

260-03: Inclinaison du siège vers l'avant + Réglage de la profondeur du siège par bouton du côté (siège coulissant)

260-03R: Réglage de la hauteur du dossier par rochet + Réglage de la profondeur du siège par bouton du côté (siège coulissant)

Chaise à basculement synchronisé à dossier moyen

260-04: Mouvement synchronisé du siège et du dos dans un rapport de 3:1 + Verrouillage à 5 positions + Réglage de la profondeur du siège par bouton du côté (siège coulissant) + Réglage de la hauteur du dossier par rochet

Fonction posture à dossier moyen (Non basculant)

260-14: Hauteur du siège + Réglage de la hauteur et de l'angle du dossier seulement

ASSISE			DOS		LIVRAISON	
Hauteur	Largeur	Profondeur	Hauteur	Largeur	Lbs	Cube
18.5-23.25"	20"	19"	21"	19"	48	9

PRIX	GR1	GR2	GR3	GR4	GR5	GR6	CUIR
260-01	690\$	718\$	755\$	790\$	820\$	860\$	952\$
260-03	690\$	718\$	755\$	790\$	820\$	860\$	952\$
260-03R	750\$	778\$	815\$	850\$	880\$	920\$	1,012\$
260-04	795\$	823\$	860\$	895\$	925\$	965\$	1,057\$
260-14	634\$	662\$	699\$	734\$	764\$	804\$	896\$

SÉRIE SUPPORTECH^{MC}

- Réglage pneumatique de la hauteur du siège en descente douce
- Réglage de la hauteur du dossier avec support lombaire intégré
- Réglage indépendant de l'angle du dossier et de l'assise en position infinie avec contrôle du verrouillage de l'inclinaison (chaises à basculement multiples)
- Réglage de la tension de l'inclinaison
- Coussins moulé par injection

Chaise à basculement multiples à dossier haut

270-01: Verrouillage de l'inclinaison du siège vers l'avant

270-03: Verrouillage de l'inclinaison du siège vers l'avant + Réglage de la profondeur du siège par bouton du côté (siège coulissant)

270-03R: Verrouillage de l'inclinaison du siège vers l'avant + Réglage de la hauteur du dossier par rochet + Réglage de la profondeur du siège par bouton du côté (siège coulissant)

Chaise à basculement synchronisé à dossier haut

270-04: Mouvement synchronisé du siège et du dos dans un rapport de 3:1 + Verrouillage à 5 positions + Réglage de la profondeur du siège par bouton du côté (siège coulissant) + Réglage de la hauteur du dossier par rochet

ASSISE			DOS		LIVRAISON	
Hauteur	Largeur	Profondeur	Hauteur	Largeur	Lbs	Cube
18.5-23.25"	20"	19"	24"	19"	53	9

PRIX	GR1	GR2	GR3	GR4	GR5	GR6	CUIR
270-01	739\$	767\$	804\$	839\$	869\$	909\$	1,001\$
270-03	739\$	767\$	804\$	839\$	869\$	909\$	1,001\$
270-03R	779\$	807\$	844\$	879\$	909\$	949\$	1,041\$
270-04	839\$	867\$	904\$	939\$	969\$	1,009\$	1,101\$

Chaise à basculement multiples à dossier haut

280-01: Verrouillage de l'inclinaison du siège vers l'avant

280-03: Inclinaison du siège vers l'avant + Réglage de la profondeur du siège par bouton du côté (siège coulissant)

280-03R: Verrouillage de l'inclinaison du siège vers l'avant + Réglage de la hauteur du dossier par rochet + Réglage de la profondeur du siège par bouton du côté (siège coulissant)

Chaise à basculement synchronisé à dossier haut

280-04: Mouvement synchronisé du siège et du dos dans un rapport de 3:1 + Verrouillage à 5 positions + Réglage de la profondeur du siège par bouton du côté (siège coulissant) + Réglage de la hauteur du dossier par rochet

ASSISE			DOS		LIVRAISON	
Hauteur	Largeur	Profondeur	Hauteur	Largeur	Lbs	Cube
18.5-23.25"	20"	19"	29"	20"	60	10

PRIX	GR1	GR2	GR3	GR4	GR5	GR6	CUIR
280-01	792\$	824\$	862\$	902\$	937\$	982\$	1,112\$
280-03	792\$	824\$	862\$	902\$	937\$	982\$	1,112\$
280-03R	839\$	871\$	909\$	949\$	984\$	1,029\$	1,159\$
280-04	902\$	934\$	972\$	1,012\$	1,047\$	1,092\$	1,222\$



270-03
Représenter avec accoudoir optionnel AAT 140\$.

AHR Hauteur, Inclinaison (optionnelle) 119\$



OPTIONS D'ACCOUDOIRS

AAT 140\$ Hauteur WAAT 158\$ Largeur	TAT 138\$ Hauteur, Télescopique, Entrée/sortie lat	AT 122\$ Hauteur WT 140\$ Largeur	MAT 181\$ Hauteur, Largeur Télescopique, Entrée/sortie lat WMAT 199\$ Largeur

Voir page 46 pour options de bras.



280-03
Représenter avec accoudoir optionnel AAT 140\$.

BP Coussin avec lanière (optionnelle) 62\$



OPTIONS D'ACCOUDOIRS

AAT 140\$ Hauteur WAAT 158\$ Largeur	TAT 138\$ Hauteur, Télescopique, Entrée/sortie lat	AT 122\$ Hauteur WT 140\$ Largeur	MAT 181\$ Hauteur, Largeur Télescopique, Entrée/sortie lat WMAT 199\$ Largeur

Voir page 46 pour options de bras.



284-03
Représenter avec accoudoir
optionnel AAT 140S.



OPTIONS D'ACCOUDOIRS

AAT 140S Hauteur WAAT 158S Largeur	TAT 138S Hauteur, Télescopique, Entrée/sortie lat	AT 122S Hauteur WT 140S Largeur	MAT 181S Hauteur, Largeur Télescopique, Entrée/sortie lat WMAT 199S Largeur
	Serrure à pouce		Serrure à pouce

Voir page 46 pour options de bras.



285-03
Représenter avec accoudoir
optionnel LAT 214S.



OPTIONS D'ACCOUDOIRS

AAT 140S Hauteur WAAT 158S Largeur	TAT 138S Hauteur, Télescopique, Entrée/sortie lat	AT 122S Hauteur WT 140S Largeur	MAT 181S Hauteur, Largeur Télescopique, Entrée/sortie lat WMAT 199S Largeur
	Serrure à pouce		Serrure à pouce

Voir page 46 pour options de bras.

SÉRIE SUPPORTECH^{MC}

- Réglage pneumatique de la hauteur du siège en descente douce
- Réglage de la hauteur du dossier avec support lombaire intégré
- Réglage indépendant de l'angle du dossier et de l'assise en position infinie avec contrôle du verrouillage de l'inclinaison (chaises à basculement multiples)
- Réglage de la tension de l'inclinaison
- Coussin de siège moulé par injection et coussin de dossier à double densité

Chaise à basculement multiples à dossier haut

284-01: Verrouillage de l'inclinaison du siège vers l'avant

284-03: Verrouillage de l'inclinaison du siège vers l'avant + Réglage de la profondeur du siège par bouton du côté (siège coulissant)

284-03R: Verrouillage de l'inclinaison du siège vers l'avant + Réglage de la hauteur du dossier par rochet + Réglage de la profondeur du siège par bouton du côté (siège coulissant)

Chaise à basculement synchronisé à dossier haut

284-04: Mouvement synchronisé du siège et du dos dans un rapport de 3:1 + Verrouillage à 5 positions + Réglage de la profondeur du siège par bouton du côté (siège coulissant) + Réglage de la hauteur du dossier par rochet

ASSISE			DOS		LIVRAISON	
Hauteur	Largeur	Profondeur	Hauteur	Largeur	Lbs	Cube
19-23.75"	21"	19"	30"	21"	60	10

PRIX	GR1	GR2	GR3	GR4	GR5	GR6	CUIR
284-01	885\$	917\$	955\$	995\$	1,030\$	1,075\$	1,205\$
284-03	885\$	917\$	955\$	995\$	1,030\$	1,075\$	1,205\$
284-03R	925\$	957\$	995\$	1,035\$	1,070\$	1,115\$	1,245\$
284-04	997\$	1,029\$	1,067\$	1,107\$	1,142\$	1,187\$	1,317\$

Chaise à basculement multiples à dossier haut (détail de suture)

285-01: Verrouillage de l'inclinaison du siège vers l'avant

285-03: Inclinaison du siège vers l'avant + Réglage de la profondeur du siège par bouton du côté (siège coulissant)

285-03R: Verrouillage de l'inclinaison du siège vers l'avant + Réglage de la hauteur du dossier par rochet + Réglage de la profondeur du siège par bouton du côté (siège coulissant)

Chaise à basculement synchronisé à dossier haut (détail de suture)

285-04: Mouvement synchronisé du siège et du dos dans un rapport de 3:1 + Verrouillage à 5 positions + Réglage de la profondeur du siège par bouton du côté (siège coulissant) + Réglage de la hauteur du dossier par rochet

ASSISE			DOS		LIVRAISON	
Hauteur	Largeur	Profondeur	Hauteur	Largeur	Lbs	Cube
19-23.75"	20"	19"	30"	21"	60	10

PRIX	GR1	GR2	GR3	GR4	GR5	GR6	CUIR
285-01	915\$	947\$	985\$	1,025\$	1,060\$	1,105\$	1,235\$
285-03	915\$	947\$	985\$	1,025\$	1,060\$	1,105\$	1,235\$
285-03R	965\$	997\$	1,035\$	1,075\$	1,110\$	1,155\$	1,285\$
285-04	1,015\$	1,047\$	1,085\$	1,125\$	1,160\$	1,205\$	1,335\$

CHAISES
HORIZON

série
T-ZONE^{MC}





282-03
Représenter avec accoudoir
optionnel LAT 214\$.



283-03
Représenter avec accoudoir
optionnel LAT 214\$.



OPTIONS D'ACCOUDOIRS

AAT 140\$ Hauteur WAAT 158\$ Largeur	TAT 138\$ Hauteur, Télescopique, Entrée/sortie lat	AT 122\$ Hauteur WT 140\$ Largeur	MAT 181\$ Hauteur, Largeur Télescopique, Entrée/sortie lat WMAT 199\$ Largeur
	Serrure à pouce		Serrure à pouce

Voir page 46 pour options de bras.

SÉRIE T-ZONE^{MC}

- Une forme de dossier unique pour le mouvement dans la zone thoracique "Zone T" de la colonne vertébrale
- Réglage pneumatique de la hauteur du siège en descente douce
- Réglage de la hauteur du dossier avec support lombaire intégré
- Réglage indépendant de l'angle du dossier et de l'assise en position infinie avec contrôle du verrouillage de l'inclinaison (chaises à basculement multiples)
- Réglage de la tension de l'inclinaison
- Coussin de siège moulé par injection et coussin de dossier à double densité

Chaise à basculement multiples à dossier haut

282-01: Verrouillage de l'inclinaison du siège vers l'avant

282-03: Inclinaison du siège vers l'avant + Réglage de la profondeur du siège par bouton du côté (siège coulissant)

282-03R: Verrouillage de l'inclinaison du siège vers l'avant + Réglage de la hauteur du dossier par rochet + Réglage de la profondeur du siège par bouton du côté (siège coulissant)

Chaise à basculement synchronisé à dossier haut

282-04: Mouvement synchronisé du siège et du dos dans un rapport de 3:1

+ Verrouillage à 5 positions + Réglage de la profondeur du siège par bouton du côté (siège coulissant) + Réglage de la hauteur du dossier par rochet

ASSISE			DOS		LIVRAISON	
Hauteur	Largeur	Profondeur	Hauteur	Largeur	Lbs	Cube
19-23.75"	20"	19.5"	29"	19"	50	10

PRIX	GR1	GR2	GR3	GR4	GR5	GR6	CUIR
282-01	929\$	961\$	999\$	1,039\$	1,074\$	1,119\$	1,249\$
282-03	929\$	961\$	999\$	1,039\$	1,074\$	1,119\$	1,249\$
282-03R	969\$	1,001\$	1,039\$	1,079\$	1,114\$	1,159\$	1,289\$
282-04	1,042\$	1,074\$	1,112\$	1,152\$	1,187\$	1,232\$	1,362\$

Chaise à basculement multiples à dossier haut (détail de suture)

283-01: Verrouillage de l'inclinaison du siège vers l'avant

283-03: Inclinaison du siège vers l'avant + Réglage de la profondeur du siège par bouton du côté (siège coulissant)

283-03R: Verrouillage de l'inclinaison du siège vers l'avant + Réglage de la hauteur du dossier par rochet + Réglage de la profondeur du siège par bouton du côté (siège coulissant)

Chaise à basculement synchronisé à dossier haut Exécutif

Mouvement synchronisé du siège et du dos dans un rapport de 3:1

+ Verrouillage à 5 positions + Réglage de la profondeur du siège par bouton du côté (siège coulissant) + Réglage de la hauteur du dossier par rochet

ASSISE			DOS		LIVRAISON	
Hauteur	Largeur	Profondeur	Hauteur	Largeur	Lbs	Cube
19-23.75"	20"	19"	31"	20"	50	10

PRIX	GR1	GR2	GR3	GR4	GR5	GR6	CUIR
283-01	964\$	996\$	1,034\$	1,074\$	1,109\$	1,154\$	1,284\$
283-03	964\$	996\$	1,034\$	1,074\$	1,109\$	1,154\$	1,284\$
283-03R	1,002\$	1,034\$	1,072\$	1,112\$	1,147\$	1,192\$	1,322\$
283-04	1,109\$	1,141\$	1,179\$	1,219\$	1,254\$	1,299\$	1,429\$

CHAISES
HORIZON

série
OPUS^{MC}



SÉRIE OPUS^{MC} - CHAISES À VALEUR AJOUTÉE

La série de sièges Opus^{MC} offre un excellent rapport qualité-prix! Un large inventaire de mécanismes et d'options d'accoudoirs ainsi qu'une gamme d'accessoires permettent à la série Opus^{MC} de pouvoir être entièrement personnalisée. Afin de créer une chaise parfaitement adaptée à vos besoins, choisissez parmi une vaste sélection de tissus de qualité.



202-03
Représenter avec accoudoir optionnel AAT 140\$.



SÉRIE OPUS^{MC}

- Réglage pneumatique de la hauteur du siège par cylindre de gaz à descente douce
- Réglage de la hauteur du dossier avec support lombaire intégré
- Réglage indépendant de l'angle du dossier et de l'assise en position infinie avec contrôle du verrouillage de l'inclinaison (chaises à basculement multiples)
- Réglage de la tension de l'inclinaison
- Coussin de siège moulé par injection
- Construction en contreplaqué et un cadre à écrous en T rivetés
- Roulettes doubles haute performance pour tapis

Chaise à basculement multiples à dossier bas

202-01: Verrouillage de l'inclinaison du siège vers l'avant

202-03: Verrouillage de l'inclinaison du siège vers l'avant + Réglage de la profondeur du siège par bouton du côté (siège coulissant)

202-02: (Aucun verrouillage de l'inclinaison vers l'avant)

Fonction posture à dossier bas (Non basculant)

202-14: Hauteur du siège + Réglage de la hauteur et de l'angle du dossier seulement, utiliser avec "SK"

ASSISE			DOS		LIVRAISON	
Hauteur	Largeur	Profondeur	Hauteur	Largeur	Lbs	Cube
17.5"-22.25"	19"	18"	18"	19"	35	9

OPTIONS D'ACCOUDOIRS

AAT 140\$ Hauteur WAAT 158\$ Largeur	TAT 138\$ Hauteur, Télescopique, Entrée/sortie lat	AT 122\$ Hauteur WT 140\$ Largeur	MAT 181\$ Hauteur, Largeur Télescopique, Entrée/sortie lat WMAT 199\$ Largeur
	Serrure à pouce		Serrure à pouce

Voir page 46 pour options de bras.

PRIX	GR1	GR2	GR3	GR4	GR5	GR6
202-01	553\$	581\$	618\$	653\$	683\$	723\$
202-03	553\$	581\$	618\$	653\$	683\$	723\$
202-02	479\$	507\$	544\$	579\$	609\$	649\$
202-14	507\$	535\$	572\$	607\$	637\$	677\$

SÉRIE OPUS^{MC}

- Réglage pneumatique de la hauteur du siège par cylindre de gaz à descente douce
- Réglage de la hauteur et de l'angle du dossier
- Réglage de la tension d'inclinaison du siège et dos avec contrôle du verrouillage de l'inclinaison (chaises à basculement multiples)
- Coussin de siège moulé par injection
- Support lombaire intégré et profilé
- Construction en contreplaqué et un cadre à écrous en T rivetés
- Roulettes doubles haute performance pour tapis

Chaise à basculement multiples à dossier moyen

222-01: Verrouillage de l'inclinaison du siège vers l'avant

222-03: Inclinaison du siège vers l'avant + Réglage de la profondeur du siège par bouton du côté (siège coulissant)

222-02: (Aucun verrouillage de l'inclinaison vers l'avant)

Fonction posture à dossier moyen (Non basculant)

222-14: Hauteur du siège + Réglage de la hauteur et de l'angle du dossier seulement, utiliser avec "SK"

ASSISE			DOS		LIVRAISON	
Hauteur	Largeur	Profondeur	Hauteur	Largeur	Lbs	Cube
17.5"-22.25"	19"	18"	21"	19"	35	9

PRIX	GR1	GR2	GR3	GR4	GR5	GR6
222-01	579\$	607\$	644\$	679\$	709\$	749\$
222-03	579\$	607\$	644\$	679\$	709\$	749\$
222-02	505\$	533\$	570\$	605\$	635\$	675\$
222-14	534\$	562\$	599\$	634\$	664\$	704\$



222-03
Représenter avec accoudoir optionnel AAT 140\$.

Chaise à basculement multiples à dossier haut

223-01: Verrouillage de l'inclinaison du siège vers l'avant

223-03: Verrouillage de l'inclinaison du siège vers l'avant + Réglage de la profondeur du siège par bouton du côté (siège coulissant)

223-02: (Aucun verrouillage de l'inclinaison vers l'avant)

Fonction posture à dossier haut (Non basculant)

223-14: Hauteur du siège + Réglage de la hauteur et de l'angle du dossier seulement

ASSISE			DOS		LIVRAISON	
Hauteur	Largeur	Profondeur	Hauteur	Largeur	Lbs	Cube
17.5"-22.25"	19"	18"	24"	19"	50	10

PRIX	GR1	GR2	GR3	GR4	GR5	GR6
223-01	609\$	637\$	674\$	709\$	739\$	779\$
223-03	609\$	637\$	674\$	709\$	739\$	779\$
223-02	539\$	567\$	604\$	639\$	669\$	709\$
223-14	569\$	597\$	634\$	669\$	699\$	739\$



223-03
Représenter avec accoudoir optionnel AAT 140\$.

OPTIONS D'ACCOUDOIRS

AAT 140\$ Hauteur WAAT 158\$ Largeur	TAT 138\$ Hauteur, Télescopique, Entrée/sortie lat	AT 122\$ Hauteur WT 140\$ Largeur	MAT 181\$ Hauteur, Largeur Télescopique, Entrée/sortie lat WMAT 199\$ Largeur
	Serrure à pouce		Serrure à pouce

Voir page 46 pour options de bras.

CHAISES
HORIZON

série
RUSHTON^{MC}



SÉRIE RUSHTON^{MC}

- Réglage pneumatique de la hauteur du siège en descente douce
- Réglage de la hauteur et de l'angle du dossier
- Réglage de la tension d'inclinaison du siège et dos avec contrôle du verrouillage de l'inclinaison (chaises à basculement multiples)
- Coussin de siège moulé par injection

Chaise à basculement multiples à dossier bas "Petite"

230-01: Verrouillage de l'inclinaison du siège vers l'avant

230-03: Inclinaison du siège vers l'avant + Réglage de la profondeur du siège par bouton du côté (siège coulissant)

230-02: (Aucun verrouillage de l'inclinaison vers l'avant)

Fonction posture à dossier bas "Petite" (Non basculant)

230-14: Hauteur du siège + Réglage de la hauteur et de l'angle du dossier seulement, utiliser avec "SK"

ASSISE			DOS		LIVRAISON	
Hauteur	Largeur	Profondeur	Hauteur	Largeur	Lbs	Cube
17.5"-22.25"	17"	18"	16"	18"	42	8

PRIX	GR1	GR2	GR3	GR4	GR5	GR6
230-01	590\$	614\$	650\$	680\$	710\$	750\$
230-03	590\$	614\$	650\$	680\$	710\$	750\$
230-02	530\$	554\$	590\$	620\$	650\$	690\$
230-14	527\$	551\$	587\$	617\$	647\$	687\$

Chaise à basculement multiples à dossier bas

231-01: Verrouillage de l'inclinaison du siège vers l'avant

231-03: Inclinaison du siège vers l'avant + Réglage de la profondeur du siège par bouton du côté (siège coulissant)

231-02: (Aucun verrouillage de l'inclinaison vers l'avant)

Fonction posture à dossier bas (Non basculant)

231-14: Hauteur du siège + Réglage de la hauteur et de l'angle du dossier seulement, utiliser avec "SK"

ASSISE			DOS		LIVRAISON	
Hauteur	Largeur	Profondeur	Hauteur	Largeur	Lbs	Cube
17.5"-22.25"	19"	18"	19"	19"	44	8

PRIX	GR1	GR2	GR3	GR4	GR5	GR6
231-01	609\$	637\$	674\$	709\$	739\$	779\$
231-03	609\$	637\$	674\$	709\$	739\$	779\$
231-02	536\$	564\$	601\$	636\$	666\$	706\$
231-14	544\$	572\$	609\$	644\$	674\$	714\$



230-02
Représenter avec accoudoir optionnel AAT 140\$.



231-03
Représenter avec accoudoir optionnel AAT 140\$.

OPTIONS D'ACCOUDOIRS

AAT 140\$ Hauteur WAAT 158\$ Largeur	TAT 138\$ Hauteur, Télescopique, Entrée/sortie lat	AT 122\$ Hauteur WT 140\$ Largeur	MAT 181\$ Hauteur, Largeur Télescopique, Entrée/sortie lat WMAT 199\$ Largeur
	Serrure à pouce		Serrure à pouce

Voir page 46 pour options de bras.



232-03
Représenter avec accoudoir
optionnel AAT 140\$.



233-03
Représenter avec accoudoir
optionnel AAT 140\$.



OPTIONS D'ACCOUDOIRS

AAT 140\$ Hauteur WAAT 158\$ Largeur	TAT 138\$ Hauteur, Télescopique, Entrée/sortie lat	AT 122\$ Hauteur WT 140\$ Largeur	MAT 181\$ Hauteur, Largeur Télescopique, Entrée/sortie lat WMAT 199\$ Largeur
	Serrure à pouce		Serrure à pouce

Voir page 46 pour options de bras.

SÉRIE RUSHTON^{MC}

- Réglage pneumatique de la hauteur du siège en descente douce
- Réglage de la hauteur et de l'angle du dossier
- Réglage de la tension d'inclinaison du siège et dos avec contrôle du verrouillage de l'inclinaison (chaises à basculement multiples)
- Coussin de siège moulé par injection

Chaise à basculement multiples à dossier moyen

232-01: Verrouillage de l'inclinaison du siège vers l'avant

232-03: Inclinaison du siège vers l'avant + Réglage de la profondeur du siège par bouton du côté (siège coulissant)

230-02: (Aucun verrouillage de l'inclinaison vers l'avant)

Fonction posture à dossier moyen (Non basculant)

230-14: Hauteur du siège + Réglage de la hauteur et de l'angle du dossier seulement

ASSISE			DOS		LIVRAISON	
Hauteur	Largeur	Profondeur	Hauteur	Largeur	Lbs	Cube
17.5"-22.25"	19"	18"	21"	19"	44	9

PRIX	GR1	GR2	GR3	GR4	GR5	GR6
232-01	620\$	648\$	685\$	720\$	750\$	790\$
232-03	620\$	648\$	685\$	720\$	750\$	790\$
232-02	548\$	576\$	613\$	648\$	678\$	718\$
232-14	556\$	584\$	621\$	656\$	686\$	726\$

Chaise à basculement multiples à dossier haut

233-01: Verrouillage de l'inclinaison du siège vers l'avant

233-03: Inclinaison du siège vers l'avant + Réglage de la profondeur du siège par bouton du côté (siège coulissant)

233-02: (Aucun verrouillage de l'inclinaison vers l'avant)

Fonction posture à dossier haut (Non basculant)

233-14: Hauteur du siège + Réglage de la hauteur et de l'angle du dossier seulement

ASSISE			DOS		LIVRAISON	
Hauteur	Largeur	Profondeur	Hauteur	Largeur	Lbs	Cube
17.5"-22.25"	19"	18"	24"	19"	46	9

PRIX	GR1	GR2	GR3	GR4	GR5	GR6
233-01	630\$	658\$	695\$	730\$	760\$	800\$
233-03	630\$	658\$	695\$	730\$	760\$	800\$
233-02	565\$	593\$	630\$	665\$	695\$	735\$
233-14	580\$	608\$	645\$	680\$	710\$	750\$

CHAISES
HORIZON

série
ASPEN^{MC}



SÉRIE ASPEN^{MC} - CHAISES À VALEUR AJOUTÉE

La série de sièges Aspen^{MC} offre un excellent rapport qualité-prix! Un large inventaire de mécanismes et d'options d'accoudoirs ainsi qu'une gamme d'accessoires permettent à la série Aspen^{MC} de pouvoir être entièrement personnalisée. Afin de créer une chaise parfaitement adaptée à vos besoins, choisissez parmi une vaste sélection de tissus de qualité.



730-14

OPTIONS D'ACCOUDOIRS

AAT 140\$ Hauteur WAAT 158\$ Largeur	TAT 138\$ Hauteur, Télescopique, Entrée/sortie lat	AT 122\$ Hauteur WT 140\$ Largeur	MAT 181\$ Hauteur, Largeur Télescopique, Entrée/sortie lat WMAT 199\$ Largeur

Voir page 46 pour options de bras.

SÉRIE ASPEN^{MC}

- Réglage pneumatique de la hauteur du siège par cylindre de gaz à descente douce
- Réglage de la hauteur et de l'angle du dossier
- Réglage de la tension d'inclinaison du siège et dos avec contrôle du verrouillage de l'inclinaison (chaises à basculement multiples)
- Coussin de siège moulé par injection
- Support lombaire intégré et profilé
- Construction en contreplaqué et un cadre à écrous en T rivetés
- Roulettes doubles haute performance pour tapis

Chaise à basculement multiples à dossier bas

730-02: (Aucun verrouillage de l'inclinaison vers l'avant)

Fonction posture à dossier bas (Non basculant)

730-14: Hauteur du siège + Réglage de la hauteur et de l'angle du dossier seulement, utiliser avec "SK"

ASSISE			DOS		LIVRAISON	
Hauteur	Largeur	Profondeur	Hauteur	Largeur	Lbs	Cube
17.5"-22.25"	19"	18"	15"	17"	25	4

PRIX	GR1	GR2	GR3	GR4	GR5	GR6
730-02	439\$	463\$	499\$	529\$	559\$	599\$
730-14	449\$	473\$	509\$	539\$	569\$	609\$

ASPEN™ SERIES

- Réglage pneumatique de la hauteur du siège en descente douce
- Réglage de la hauteur et de l'angle du dossier
- Réglage de la tension d'inclinaison du siège et dos avec contrôle du verrouillage de l'inclinaison (chaises à basculement multiples)
- Coussin de siège moulé par injection

Chaise à basculement multiples à dossier moyen

400-01: Verrouillage de l'inclinaison du siège vers l'avant

400-03: Inclinaison du siège vers l'avant + Réglage de la profondeur du siège par bouton du côté (siège coulissant)

400-03R: Verrouillage de l'inclinaison du siège vers l'avant + Réglage de la hauteur du dossier par rochet + Réglage de la profondeur du siège par bouton du côté (siège coulissant)

400-02: (Aucun verrouillage de l'inclinaison vers l'avant)

Fonction posture à dossier haut (Non basculant)

400-14: Hauteur du siège + Réglage de la hauteur et de l'angle du dossier seulement, utiliser avec "SK"

Chaise à basculement synchronisé à dossier moyen simple

400-22: Mouvement synchronisé du siège et du dos dans un rapport de 2:1 + Verrouillage de l'inclinaison verticale + Dossier à hauteur fixe

ASSISE			DOS		LIVRAISON	
Hauteur	Largeur	Profondeur	Hauteur	Largeur	Lbs	Cube
17.5"-22.25"	19"	18"	21"	19"	44	9

PRIX	GR1	GR2	GR3	GR4	GR5	GR6
400-01	569\$	597\$	634\$	669\$	699\$	739\$
400-03	569\$	597\$	634\$	669\$	699\$	739\$
400-03R	609\$	637\$	674\$	709\$	739\$	779\$
400-02	498\$	526\$	563\$	598\$	628\$	668\$
400-14	529\$	557\$	594\$	629\$	659\$	699\$
400-22	455\$	483\$	520\$	555\$	585\$	625\$

Chaise à basculement multiples à dossier haut

480-01: Verrouillage de l'inclinaison du siège vers l'avant

480-03: Inclinaison du siège vers l'avant + Réglage de la profondeur du siège par bouton du côté (siège coulissant)

480-02: (Aucun verrouillage de l'inclinaison vers l'avant)

Fonction posture à dossier haut (Non basculant)

480-14: Hauteur du siège + Réglage de la hauteur et de l'angle du dossier seulement

Chaise à basculement synchronisé à dossier haut simple

480-22: Mouvement synchronisé du siège et du dos dans un rapport de 2:1 + Verrouillage de l'inclinaison verticale + Dossier à hauteur fixe

ASSISE			DOS		LIVRAISON	
Hauteur	Largeur	Profondeur	Hauteur	Largeur	Lbs	Cube
17.5"-22.25"	19"	18"	24"	19"	38	10

PRIX	GR1	GR2	GR3	GR4	GR5	GR6
480-01	599\$	627\$	664\$	699\$	729\$	769\$
480-03	599\$	627\$	664\$	699\$	729\$	769\$
480-02	528\$	556\$	593\$	628\$	658\$	698\$
480-14	559\$	587\$	624\$	659\$	689\$	729\$
480-22	475\$	503\$	540\$	575\$	605\$	645\$



400-03
Représenter avec accoudoir optionnel TAT 138\$.



480-03
Représenter avec accoudoir optionnel TAT 138\$.



OPTIONS D'ACCOUDOIRS

AAT 140\$ Hauteur WAAT 158\$ Largeur	TAT 138\$ Hauteur, Télescopique, Entrée/sortie lat	AT 122\$ Hauteur WT 140\$ Largeur	MAT 181\$ Hauteur, Largeur Télescopique, Entrée/sortie lat WMAT 199\$ Largeur

Voir page 46 pour options de bras.



420-03
Représenter avec accoudoir
optionnel WAAT 158\$.



460-03
Représenter avec accoudoir
optionnel WAAT 158\$.



OPTIONS D'ACCOUDOIRS

AAT 140\$ Hauteur WAAT 158\$ Largeur	TAT 138\$ Hauteur, Télescopique, Entrée/sortie lat	AT 122\$ Hauteur WT 140\$ Largeur	MAT 181\$ Hauteur, Largeur Télescopique, Entrée/sortie lat WMAT 199\$ Largeur
	Serrure à pouce		Serrure à pouce

Voir page 46 pour options de bras.

SÉRIE ASPEN^{MC}

- Réglage pneumatique de la hauteur du siège en descente douce
- Réglage de la hauteur et de l'angle du dossier
- Réglage de la tension d'inclinaison du siège et dos avec contrôle du verrouillage de l'inclinaison (chaises à basculement multiples)
- Coussin de siège moulé par injection
- Dossier en mousse haute densité avec support lombaire et des renforts latéraux pour un soutien supplémentaire du dos

Chaise à basculement multiples à dossier moyen

420-01: Verrouillage de l'inclinaison du siège vers l'avant

420-03: Inclinaison du siège vers l'avant + Réglage de la profondeur du siège par bouton du côté (siège coulissant)

420-02: (Aucun verrouillage de l'inclinaison vers l'avant)

Fonction posture à dossier moyen (Non basculant)

420-14: Hauteur du siège + Réglage de la hauteur et de l'angle du dossier seulement

ASSISE			DOS		LIVRAISON	
Hauteur	Largeur	Profondeur	Hauteur	Largeur	Lbs	Cube
18-22.75"	20"	19"	19"	18"	35	9

PRIX	GR1	GR2	GR3	GR4	GR5	GR6
420-01	609\$	637\$	674\$	709\$	739\$	779\$
420-03	609\$	637\$	674\$	709\$	739\$	779\$
420-02	540\$	568\$	605\$	640\$	670\$	710\$
420-14	560\$	588\$	625\$	660\$	690\$	730\$

Chaise à basculement multiples à dossier haut

460-01: Verrouillage de l'inclinaison du siège vers l'avant

460-03: Inclinaison du siège vers l'avant + Réglage de la profondeur du siège par bouton du côté (siège coulissant)

460-02: (Aucun verrouillage de l'inclinaison vers l'avant)

Fonction posture à dossier haut (Non basculant)

460-14: Hauteur du siège + Réglage de la hauteur et de l'angle du dossier seulement

ASSISE			DOS		LIVRAISON	
Hauteur	Largeur	Profondeur	Hauteur	Largeur	Lbs	Cube
18-22.75"	20"	19"	24"	19"	36	10

PRIX	GR1	GR2	GR3	GR4	GR5	GR6
460-01	629\$	657\$	694\$	729\$	759\$	799\$
460-03	629\$	657\$	694\$	729\$	759\$	799\$
460-02	560\$	588\$	625\$	660\$	690\$	730\$
460-14	580\$	608\$	645\$	680\$	710\$	750\$

NOUVEAU BIO-FOAM^{MC}

Horizon a formé un partenariat avec des fournisseurs fiables qui ont passés nombreuses années sur la recherche, développement, et expérimentation dans la mousse résiliant pour créer un nouveau produit de mousse innovant.

Ce nouveau composé de mousse contient des ressources renouvelables naturelles en place des polyols pétrochimiques et réduit les émissions de gaz. Le nouveau mousse bio-renouvelables est fabriqué d'huile à base de graines (soja et autres) qui sont rapidement renouvelables et ne nuira pas à la chaîne alimentaire. 15 - 20% des produits finals sont basés bio.

La mousse bio-renouvelable exécute de la même façon que la mousse traditionnelle, avec aucun CFC, et n'a pas d'odeur d'émission, stabilité UV supérieur, cohérence, et densité stable. Pour un avantage supplémentaire, la consommation dénergie pour fabriquer le Bio Foam^{MC} est beaucoup moins que la fabrication de mousse traditionnelle.

La protection de l'environnement est importante pour tous à Horizon. La sélection de produits et les changements au processus de fabrication est nécessaire pour un avenir meilleur et propre.

Bio-Foam^{MC} est utilisé où vous voyez ce logo.



CHAISES
HORIZON

série
FENWICK^{MC}



SÉRIE FENWICK^{MC} USAGE INTENSIF

Le fauteuil Fenwick^{MC} à basculements multiples à 24 h à usage intensif, supporte confortablement des travailleurs pesant jusqu'à 400 livres avec un siège de 24", un mécanisme, cadre et plate-forme robustes. et des coussins à double densité sur le siège et le dossier. Il comprend un réglage de la hauteur du dossier, un réglage de la hauteur du siège, des accoudoirs réglables en hauteur et en largeur, et un réglage de la profondeur du siège coulissant (pour s'adapter à la longueur des jambes).



290-01HDSS-WAAT



294-01HDSS-WAAT



690-01HDSS-WAAT

SÉRIE FENWICK^{MC} USAGE INTENSIF

- Chaise robuste qui supporte jusqu'à **400 lbs** avec un siège de 24"
- Testé pour répondre aux normes pour "grand occupant" de BIFMA
- Recommandé pour les applications 24 heures à usage intensif
- Mécanisme, cadre et plate-forme robustes
- Réglage pneumatique de la hauteur du siège en descente douce
- Réglage indépendant de l'angle du dossier et de l'assise en position infinie avec contrôle du verrouillage de l'inclinaison
- Réglage de la tension de l'inclinaison
- Coussins d'assise et de dossier à double densité
- **WAAT**-Bras réglables en hauteur et en largeur avec capuchons en polyuréthane souple **inclus**

Chaise à basculement multiples à dossier moyen robuste

690-01HDSS-WAAT: Verrouillage de l'inclinaison du siège vers l'avant + Réglage de la hauteur du dossier + Réglage de la profondeur du siège activé à l'avant (siège coulissant)

Chaise à basculement synchronisé à dossier moyen robuste

690-27HD-WAAT: Dossier à hauteur fixe + Réglage de la profondeur du siège activé à l'avant (siège coulissant)

Chaise fonction posture à dossier moyen robuste (Non basculant)

690-14HD-WAAT: Hauteur du siège + Réglage de la hauteur et de l'angle du dossier seulement

ASSISE			DOS		LIVRAISON	
Hauteur	Largeur	Profondeur	Hauteur	Largeur	Lbs	Cube
19-23.75"	24"	20"	24"	20"	78	10

PRIX	GR1	GR2	GR3	GR4	GR5	GR6	CUIR
690-01HDSS-WAAT	1,205\$	1,235\$	1,275\$	1,315\$	1,350\$	1,395\$	1,515\$
690-27HD-WAAT	1,380\$	1,410\$	1,450\$	1,490\$	1,525\$	1,570\$	1,690\$
690-14HD-WAAT	1,224\$	1,254\$	1,294\$	1,334\$	1,369\$	1,414\$	1,534\$

*Le prix comprend les accoudoirs standard **WAAT**.



690-01HDSS-WAAT
Représenter avec accoudoir standard **WAAT**.



SÉRIE FENWICK^{MC} USAGE INTENSIF

- Chaise robuste qui supporte jusqu'à **400 lbs** avec un siège de 24"
- Recommandé pour les applications 24 heures à usage intensif
- Mécanisme, cadre et plate-forme robustes
- Réglage pneumatique de la hauteur du siège en descente douce
- Réglage indépendant de l'angle du dossier et de l'assise en position infinie avec contrôle du verrouillage de l'inclinaison
- Réglage de la tension de l'inclinaison
- Coussins d'assise et de dossier à double densité
- **WT**-Bras réglables en hauteur et en largeur avec capuchons en polyuréthane souple **inclus**

Chaise à basculement multiples à dossier haut robuste

290-01HDSS-WT: Verrouillage de l'inclinaison du siège vers l'avant + Réglage de la hauteur du dossier + Réglage de la profondeur du siège activé à l'avant (siège coulissant)

Chaise à basculement synchronisé à dossier haut robuste

290-27RHD-WT: Réglage de la hauteur du dossier par rochet + Réglage de la profondeur du siège activé à l'avant (siège coulissant)

Chaise fonction posture à dossier moyen robuste (Non basculant)

290-14HD-WT: Hauteur du siège + Réglage de la hauteur et de l'angle du dossier seulement

ASSISE			DOS		LIVRAISON	
Hauteur	Largeur	Profondeur	Hauteur	Largeur	Lbs	Cube
19-23.75"	24"	20"	24"	19"	75	10

PRIX	GR1	GR2	GR3	GR4	GR5	GR6	CUIR
290-01HDSS-WT	1,150\$	1,180\$	1,220\$	1,260\$	1,295\$	1,340\$	1,460\$
290-27RHD-WT	1,325\$	1,355\$	1,395\$	1,435\$	1,470\$	1,515\$	1,635\$
290-14HD-WT	1,167\$	1,197\$	1,237\$	1,277\$	1,312\$	1,357\$	1,477\$

*Le prix comprend les accoudoirs standard WT.



Chaise à basculement multiples à dossier haut robuste executif

294-01HDSS-WT: Verrouillage de l'inclinaison du siège vers l'avant + Réglage de la hauteur du dossier + Réglage de la profondeur du siège activé à l'avant (siège coulissant)

Chaise à basculement synchronisé à dossier moyen robuste executif

294-27RHD-WT: Réglage de la hauteur du dossier par rochet + Réglage de la profondeur du siège activé à l'avant (siège coulissant)

Chaise fonction posture à dossier moyen robuste executif (Non basculant)

294-14HD-WT: Hauteur du siège + Réglage de la hauteur et de l'angle du dossier seulement

ASSISE			DOS		LIVRAISON	
Hauteur	Largeur	Profondeur	Hauteur	Largeur	Lbs	Cube
19-23.75"	24"	20"	30"	21"	78	10

PRIX	GR1	GR2	GR3	GR4	GR5	GR6	CUIR
294-01HDSS-WT	1,250\$	1,280\$	1,320\$	1,360\$	1,395\$	1,440\$	1,560\$
294-27RHD-WT	1,425\$	1,455\$	1,495\$	1,535\$	1,570\$	1,615\$	1,735\$
294-14HD-WT	1,267\$	1,297\$	1,337\$	1,377\$	1,412\$	1,457\$	1,577\$

*Le prix comprend les accoudoirs standard WT.

SÉRIE FENWICK^{MC} USAGE INTENSIF 24 HR, HORAIRES MULTIPLES

- Recommandé pour les horaires multiples (24 heures) et support une personne pesant jusqu'à **300 lbs**
- Mécanisme, base, cylindre de gaz, roulettes et bordure de protection en vinyle sur le dossier robustes
- Réglage pneumatique de la hauteur du siège en descente douce
- Coussins d'assise et de dossier à double densité moulés par injection à haute densité

Chaise à basculement multiples à dossier moyen robuste

660-01HDSS: Réglage de la hauteur du dossier + Réglage indépendant de l'angle du dossier et de l'assise en position infinie avec contrôle du verrouillage de l'inclinaison + Verrouillage de l'inclinaison du siège vers l'avant + Réglage de la tension d'inclinaison + Réglage de la profondeur du siège activé à l'avant (siège coulissant)

Chaise fonction posture à dossier moyen robuste (Non basculant)

660-14HD: Hauteur du siège + Réglage de la hauteur et de l'angle du dossier seulement

ASSISE			DOS		LIVRAISON	
Hauteur	Largeur	Profondeur	Hauteur	Largeur	Lbs	Cube
18.5-23.25"	20"	19"	24"	19"	50	9

PRIX	GR1	GR2	GR3	GR4	GR5	GR6	CUIR
660-01HDSS	989\$	1,017\$	1,054\$	1,089\$	1,119\$	1,159\$	1,251\$
660-14HD	969\$	997\$	1,034\$	1,069\$	1,099\$	1,139\$	1,231\$

Chaise à basculement multiples à dossier haut robuste

670-01HDSS: Réglage de la hauteur du dossier + Réglage indépendant de l'angle du dossier et de l'assise en position infinie avec contrôle du verrouillage de l'inclinaison + Verrouillage de l'inclinaison du siège vers l'avant + Réglage de la tension d'inclinaison + Réglage de la profondeur du siège activé à l'avant (siège coulissant)

Chaise fonction posture à dossier haut robuste (Non basculant)

670-14HD: Hauteur du siège + Réglage de la hauteur et de l'angle du dossier seulement

ASSISE			DOS		LIVRAISON	
Hauteur	Largeur	Profondeur	Hauteur	Largeur	Lbs	Cube
18.5-23.25"	20"	19"	27.5"	19"	60	10

PRIX	GR1	GR2	GR3	GR4	GR5	GR6	CUIR
670-01HDSS	1,023\$	1,051\$	1,088\$	1,123\$	1,153\$	1,193\$	1,285\$
670-14HD	1,003\$	1,031\$	1,068\$	1,103\$	1,133\$	1,173\$	1,265\$



660-01HDSS
Représenter avec accoudoir optionnel TAT 138\$.



670-01HDSS
Représenter avec accoudoir optionnel TAT 138\$.



OPTIONS D'ACCOUDOIRS

AAT 140\$ Hauteur WAAT 158\$ Largeur	TAT 138\$ Hauteur, Télescopique, Entrée/sortie lat	AT 122\$ Hauteur WT 140\$ Largeur	MAT 181\$ Hauteur, Largeur Télescopique, Entrée/sortie lat WMAT 199\$ Largeur
	Serrure à pouce		Serrure à pouce

Voir page 46 pour options de bras.



OPTIONS D'ACCOUDOIRS

AAT 140\$ Hauteur WAAT 158\$ Largeur	TAT 138\$ Hauteur, Télescopique, Entrée/sortie lat	AT 122\$ Hauteur WT 140\$ Largeur	MAT 181\$ Hauteur, Largeur Télescopique, Entrée/sortie lat WMAT 199\$ Largeur
	Serrure à pouce		Serrure à pouce

Voir page 46 pour options de bras.

SÉRIE FENWICK^{MC} USAGE INTENSIF 24 HR,
HORAIRES MULTIPLES

- Recommandé pour les horaires multiples (24 heures) et support une personne pesant jusqu'à **300 lbs**
- Mécanisme, base, cylindre de gaz, roulettes et bordure de protection en vinyle sur le dossier robustes
- Réglage pneumatique de la hauteur du siège en descente douce
- Coussins d'assise et de dossier à double densité moulés par injection à haute densité

Chaise à basculement multiples à dossier bas robuste

250-01HDSS: Réglage de la hauteur du dossier + Réglage indépendant de l'angle du dossier et de l'assise en position infinie avec contrôle du verrouillage de l'inclinaison + Verrouillage de l'inclinaison du siège vers l'avant + Réglage de la tension d'inclinaison + Réglage de la profondeur du siège activé à l'avant (siège coulissant)

Chaise fonction posture à dossier moyen robuste (Non basculant)

250-14HD: Hauteur du siège + Réglage de la hauteur et de l'angle du dossier seulement

ASSISE			DOS		LIVRAISON	
Hauteur	Largeur	Profondeur	Hauteur	Largeur	Lbs	Cube
18.5-23.25"	20"	19"	19"	19"	50	9

PRIX	GR1	GR2	GR3	GR4	GR5	GR6	CUIR
250-01HDSS	1,010\$	1,038\$	1,075\$	1,110\$	1,140\$	1,180\$	1,272\$
250-14HD	990\$	1,018\$	1,055\$	1,090\$	1,120\$	1,160\$	1,252\$

Chaise à basculement multiples à dossier haut robuste

270-01HDSS: Réglage de la hauteur du dossier + Réglage indépendant de l'angle du dossier et de l'assise en position infinie avec contrôle du verrouillage de l'inclinaison + Verrouillage de l'inclinaison du siège vers l'avant + Réglage de la tension d'inclinaison + Réglage de la profondeur du siège activé à l'avant (siège coulissant) + Verrouillage de l'inclinaison du siège vers l'avant

Chaise fonction posture à dossier haut robuste (Non basculant)

270-14HD: Hauteur du siège + Réglage de la hauteur et de l'angle du dossier seulement

ASSISE			DOS		LIVRAISON	
Hauteur	Largeur	Profondeur	Hauteur	Largeur	Lbs	Cube
18.5-23.25"	20"	19"	24"	19"	60	10

PRIX	GR1	GR2	GR3	GR4	GR5	GR6	CUIR
270-01HDSS	1,055\$	1,083\$	1,120\$	1,155\$	1,185\$	1,225\$	1,317\$
270-14HD	1,035\$	1,063\$	1,100\$	1,135\$	1,165\$	1,205\$	1,297\$

SÉRIE FENWICK^{MC} USAGE INTENSIF 24 HR, HORAIRES MULTIPLES

- Recommandé pour les horaires multiples (24 heures) et support une personne pesant jusqu'à **300 lbs**
- Mécanisme, base, cylindre à gaz et roulettes robustes
- Siège en vinyle et dossier en tissu avec bordure de protection en vinyle.
- Réglage pneumatique de la hauteur du siège en descente douce
- Coussin de siège moulé par injection
- La forme unique du dossier permet de loger des ceintures de sécurité, des étuis, etc.

Chaise à basculement multiples à dossier moyen robuste, conception de ceinture de sécurité/pistolet

680-01HDSS: Réglage de la hauteur du dossier + Réglage indépendant de l'angle du dossier et de l'assise en position infinie avec contrôle du verrouillage de l'inclinaison + Verrouillage de l'inclinaison du siège vers l'avant + Réglage de la tension d'inclinaison + Réglage de la profondeur du siège activé à l'avant (siège coulissant)

Chaise fonction posture à dossier moyen robuste, conception de ceinture de sécurité/pistolet

680-14HD: Hauteur du siège + Réglage de la hauteur et de l'angle du dossier seulement

ASSISE			DOS		LIVRAISON	
Hauteur	Largeur	Profondeur	Hauteur	Largeur	Lbs	Cube
18.5-23.25"	20"	19"	24"	19"	50	9

PRIX TISSU	CONCEPT/CHALLENGER	STACCATO/SPIRIT
680-01HDSS	1,193\$	1,298\$
680-14HD	1,138\$	1,225\$



680-01HDSS
Représenter avec accoudoir optionnel SA 220\$.

Chaise à basculement multiples à dossier haut robuste, conception de ceinture de sécurité/pistolet

684-01HDSS: Réglage de la hauteur du dossier + Réglage indépendant de l'angle du dossier et de l'assise en position infinie avec contrôle du verrouillage de l'inclinaison + Verrouillage de l'inclinaison du siège vers l'avant + Réglage de la tension d'inclinaison + Réglage de la profondeur du siège activé à l'avant (siège coulissant)

Chaise fonction posture à dossier haut robuste, conception de ceinture de sécurité/pistolet

684-14HD: Hauteur du siège + Réglage de la hauteur et de l'angle du dossier seulement





ASSISE			DOS		LIVRAISON	
Hauteur	Largeur	Profondeur	Hauteur	Largeur	Lbs	Cube
18.5-23.25"	20"	19"	27.5"	19"	60	10

PRIX TISSU	CONCEPT/CHALLENGER	STACCATO/SPIRIT
684-01HDSS	1,237\$	1,340\$
684-14HD	1,181\$	1,268\$



684-14HD
Représenter avec accoudoir optionnel SA 220\$.

OPTIONS D'ACCOUDOIRS

SA 200\$ Hauteur WSA 218\$ Largeur	AAT 140\$ Hauteur WAAT 158\$ Largeur	TAT 138\$ Hauteur, Télescopique, Entrée/sortie lat	AT 122\$ Hauteur WT 140\$ Largeur
			
s'écarte du chemin		Serrure à pouce	

Voir page 46 pour options de bras.



660-14-SK20
Accoudoirs optionnel



730-14-SK20
Accoudoirs optionnel



400-14-SK20
Accoudoirs optionnel



202-14-SK20
Accoudoirs optionnel



231-14-SK20
Accoudoirs optionnel



Option de patin
Hauteur de roulette. Convient pour toutes les surfaces.

CG EXCHANGE \$21
\$54

OPTIONS D'ACCOUDOIRS

AAT 140\$ Hauteur WAAT 158\$ Largeur	TAT 138\$ Hauteur, Télescopique, Entrée/sortie lat	AT 122\$ Hauteur WT 140\$ Largeur	MAT 181\$ Hauteur, Largeur Télescopique, Entrée/sortie lat WMAT 199\$ Largeur

Voir page 46 pour options de bras.

TABOURETS DE HAUTEUR DE COMPTOIR

- Réglage pneumatique de la hauteur du siège en descente douce
- Réglage de la hauteur et de l'angle du dossier
- Comprend un cylindre à gaz de 10" et un repose-pied chromé de 20"

660-14-SK20 Tabouret dossier moyen

ASSISE			DOS		LIVRAISON	
Hauteur	Largeur	Profondeur	Hauteur	Largeur	Lbs	Cube
23-33"	20"	19"	24	19"	51	9

*Voir ci-dessous pour les prix des tissus personnalisés.

730-14-SK20 Tabouret dossier bas

ASSISE			DOS		LIVRAISON	
Hauteur	Largeur	Profondeur	Hauteur	Largeur	Lbs	Cube
23-33"	19"	18"	15"	17"	31	7

*Voir ci-dessous pour les prix des tissus personnalisés.

400-14-SK20 Tabouret dossier moyen

ASSISE			DOS		LIVRAISON	
Hauteur	Largeur	Profondeur	Hauteur	Largeur	Lbs	Cube
23-33"	19"	18"	19"	19"	41	8

*Voir ci-dessous pour les prix des tissus personnalisés.

202-14-SK20 Tabouret dossier bas

ASSISE			DOS		LIVRAISON	
Hauteur	Largeur	Profondeur	Hauteur	Largeur	Lbs	Cube
23-33"	19"	18"	18"	19"	41	9

*Voir ci-dessous pour les prix des tissus personnalisés.

231-14-SK20 Tabouret dossier moyen

ASSISE			DOS		LIVRAISON	
Hauteur	Largeur	Profondeur	Hauteur	Largeur	Lbs	Cube
23-33"	19"	18"	19"	19"	50	8

*Voir ci-dessous pour les prix des tissus personnalisés.

PRIX	GR1	GR2	GR3	GR4	GR5	GR6
660-14-SK20	746\$	774\$	811\$	846\$	876\$	916\$
730-14-SK20	626\$	654\$	691\$	726\$	756\$	796\$
400-14-SK20	706\$	734\$	771\$	806\$	836\$	876\$
202-14-SK20	684\$	712\$	749\$	784\$	814\$	854\$
231-14-SK20	721\$	749\$	786\$	821\$	851\$	891\$

SÉRIE BELMONT^{MC}

- Réglage pneumatique de la hauteur du siège en descente douce
- Réglage de la tension d'inclinaison avec verrouillage
- Capuchons de bras en polyuréthane souple sont standard

310-21 Chaise à basculement multiples à dossier bas

ASSISE			DOS		LIVRAISON	
Hauteur	Largeur	Profondeur	Hauteur	Largeur	Lbs	Cube
18-22.75"	20"	19"	16"	20"	29.58	18/2 par boîte

GR1	GR2	GR3	GR4	GR5	GR6
589\$	617\$	654\$	689\$	719\$	759\$



300-21 Chaise à basculement multiples à dossier moyen

ASSISE			DOS		LIVRAISON	
Hauteur	Largeur	Profondeur	Hauteur	Largeur	Lbs	Cube
18-22.75"	20"	19"	21"	20"	30, 60	18/2 par boîte

GR1	GR2	GR3	GR4	GR5	GR6
605\$	633\$	670\$	705\$	735\$	775\$



FAUTEUILS VISITEUR/INVITÉ BELMONT^{MC} À DOSSIER BAS

- Cadre en tube rond avec base de traîneau
- Capuchons de bras en polyuréthane souple sont standard

350: Fauteuil

355: Fauteuil sans bras

350W: Armchair + siège et dossier de 24" de large

ASSISE			DOS		LIVRAISON	
Hauteur	Largeur	Profondeur	Hauteur	Largeur	Lbs	Cube
32.5"	20"/24"	19"	16"	20"/24"	22,28	Contactez-nous

GR1	GR2	GR3	GR4	GR5	GR6
499\$	527\$	564\$	599\$	629\$	669\$
493\$	521\$	558\$	593\$	623\$	663\$
649\$	679\$	719\$	759\$	794\$	839\$



BRIDE DE JUMELAGE 29\$
Ensemble de 2



FAUTEUILS VISITEUR/INVITÉ

Pour deux raisons les fauteuils visiteur sont important dans votre bureau. Tout d'abord, vous harmoniserez les chaises de vos visiteurs avec le votre. Votre mobilier sera assorti pour éviter les fautes de goût. Aussi, vos visiteurs exigent un confort en venant vous voir. En leur proposant une assise confortable en mousse, avec un revêtement cuir, vous leurs apportez la considération nécessaire.



FAUTEUILS VISITEUR/INVITÉ

- Coussins en BioFoam à haute densité et haute résilience

Fauteuils empilables

- Cadre en tube rond à 4 pieds

806: Avec bras + Capuchons de bras en polypropylène noir moulés par injection

805: Sans bras

ASSISE			DOS		LIVRAISON	
Hauteur	Largeur	Profondeur	Hauteur	Largeur	Lbs	Cube
18.5"	17.5"	17"	14"	17"	16	15-3/boîte

*Voir ci-dessous pour les prix des tissus personnalisés.

OPTIONS

BRIDE DE JUMELAGE 29\$ Ensemble de 2	C 29\$ Roulettes tapis	CCP 48\$ Roulettes surface dur

PRIX	GR1	GR2	GR3	GR4	GR5	GR6	CUIR
806	415\$	437\$	460\$	480\$	505\$	515\$	615\$
805	365\$	387\$	410\$	430\$	455\$	465\$	565\$

FAUTEUILS VISITEUR/INVITÉ

- Coussins en BioFoam à haute densité et haute résilience

Fauteuil

- Capuchons de bras en polypropylène

807: Cadre en tube ovale à 4 pieds

ASSISE			DOS		LIVRAISON	
Hauteur	Largeur	Profondeur	Hauteur	Largeur	Lbs	Cube
18.5"	20"	18.5"	18"	20"	33	15-1/boîte

*Voir ci-dessous pour les prix des tissus personnalisés.

PRICES	GR1	GR2	GR3	GR4	GR5	GR6	LEATHER
807	555\$	577\$	600\$	620\$	645\$	655\$	755\$



807



Fauteuil

- Capuchons de bras en polypropylène

352: Cadre en tube ovale à 4 pieds

ASSISE			DOS		LIVRAISON	
Hauteur	Largeur	Profondeur	Hauteur	Largeur	Lbs	Cube
18"	20"	19"	16"	20"	33	15

*Voir ci-dessous pour les prix des tissus personnalisés.

PRICES	GR1	GR2	GR3	GR4	GR5	GR6	LEATHER
352	555\$	583\$	620\$	655\$	685\$	725\$	817\$



352





FAUTEUILS EMPILABLES SÉRIE COVENTRY^{MC}

- Cadre en tube rond à 4 pied
- Coussins en BioFoam à haute densité et haute résilience
- ****Empilable jusqu'à 8 de haut sur chariot optionnel****

Fauteuils empilables

210: Avec bras + Capuchons de bras en polypropylène noir moulés par injection

220: Sans bras

ASSISE			DOS		LIVRAISON	
Hauteur	Largeur	Profondeur	Hauteur	Largeur	Lbs	Cube
17.5"	18.5"	17"	14"	18"	14 ch.	18-4/boîte

PRX	GR1	GR2	GR3	GR4	GR5	GR6
210	399\$	421\$	444\$	464\$	489\$	499\$
220	356\$	378\$	401\$	421\$	446\$	456\$



Fauteuils empilables avec dossier courbé composé

211: Avec bras + Capuchons de bras en polypropylène noir moulés par injection

221: Sans bras

ASSISE			DOS		LIVRAISON	
Hauteur	Largeur	Profondeur	Hauteur	Largeur	Lbs	Cube
17.5"	18.5"	17"	14"	18"	14 ch.	15-3/boîte

PRIX	GR1	GR2	GR3	GR4	GR5	GR6
211	415\$	437\$	460\$	480\$	505\$	515\$
221	379\$	401\$	424\$	444\$	469\$	479\$

OPTIONS



Patins blancs disponibles, \$5 /set de 4

FAUTEUILS EMPILABLES SÉRIE COVENTRY^{MC} (Assise large)

- Cadre en tube rond à 4 pied
- Coussins en BioFoam à haute densité et haute résilience

Fauteuils empilables avec assise large

210-W: Avec bras + Capuchons de bras en polypropylène noir moulés par injection

220-W: Sans bras

ASSISE			DOS		LIVRAISON	
Hauteur	Largeur	Profondeur	Hauteur	Largeur	Lbs	Cube
19"	20"	18.5"	14"	20.75"	20	18-3/boîte

PRIX	GR1	GR2	GR3	GR4	GR5	GR6
210-W	525\$	547\$	570\$	590\$	615\$	625\$
220-W	489\$	511\$	534\$	554\$	579\$	589\$



OPTIONS



CHAISES EMPILABLES DE BANQUET

- Huit pare-chocs protègent les cadres lors de l'empilage
- Cadre standard noir avec revêtement en poudre de veines grises à 4 pattes

A-117V/A-117F Chaises empilables de banquet sans bras

- Empilable 10 haut avec choix de deux chariots optionnels
- Assise et dos en vinyle noir ou tissu noir
- Option de bride de jumelage

ASSISE			DOS		LIVRAISON	
Hauteur	Largeur	Profondeur	Hauteur	Largeur	Lbs	Cube
19"	15"	15.5"	20"	18"	12.5 ch	15-3/boîte

Tissu noir: **129\$**

Vinyle noir: **129\$**

Bride de jumelage: **Ajouter 12\$**
(Ens. de 2)

Note: 40 pcs/palette

48" x 40" x 80" skid

600 lbs/skid



OPTIONS CHARIOTS

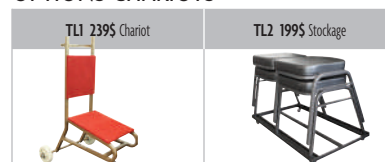

A-217 Chaises empilables de banquet sans bras

- Empilable 5 haut avec choix de deux chariots optionnels
- Assise et dos en vinyle noir

ASSISE			DOS		LIVRAISON	
Hauteur	Largeur	Profondeur	Hauteur	Largeur	Lbs	Cube
18.5"	17"	18"	18.5"	17.25"	12.5 ch	15-3/boîte

Assise/dos en vinyle noir: **229\$**



Poignée

Décor à trois lignes

Accroche sac à main

CHAISES TABLE, COMPTOIR, ET BAR

- 100% fabrication au Canada
- Dépasse les normes ANSI/BIFMA
- Bases chromées avec patins en plastique
- Les chaises sont scellées, teinté et avec un fini protecteur
- Base tubulaire à traîneau de 1/2 po
- Finition protectrice 100% à base d'eau
- Disponible avec une variété de teinte
- Disponible avec une variété de motifs

*Motifs personnalisés disponible. Surcharge peuvent s'appliquer.
Quantité de commande minimum.



110-TSB Base de traîneau à hauteur de table

ASSISE			DOS		LIVRAISON	
Hauteur	Largeur	Profondeur	Hauteur	Largeur	Lbs	Cube
18"	16.25"	15.5"	Évasée 17" Droite 14.5"	15.75"	48 (3/boîte)	15

Placage de hêtre: **497\$**

Placage teinté: **585\$**

(Grenoble ou Espresso disponible - min 20 pcs)

*Voir ci-dessous pour les options de sièges rembourrés.



Hêtre Claire Grenoble Espresso

110-TSB Option siège rembourré

PRIX	GR1	GR2	GR3	GR4	GR5	GR6	CUIR
Placage hêtre	575\$	575\$	579\$	579\$	585\$	585\$	596\$
Placage teinté	663\$	663\$	667\$	667\$	673\$	673\$	684\$



110-BSB Base de traîneau à hauteur de bar

ASSISE			DOS		LIVRAISON	
Hauteur	Largeur	Profondeur	Hauteur	Largeur	Lbs	Cube
29.75"	16.25"	15.5"	Évasée 17" Droite 14.5"	15.75"	Contactez Horizon	

Placage de hêtre: **596\$**

Placage teinté: **686\$**

(Grenoble ou Espresso disponible - min 20 pcs)

*Voir ci-dessous pour les options de sièges rembourrés.



Hêtre Claire Grenoble Espresso

110-BSB Option siège rembourré

PRIX	GR1	GR2	GR3	GR4	GR5	GR6	CUIR
Placage hêtre	674\$	674\$	678\$	678\$	684\$	684\$	695\$
Placage teinté	764\$	764\$	768\$	768\$	774\$	774\$	785\$

OPTIONS DE DOS



OPTION DE SIÈGE

CHAISES TABLE, COMPTOIR, ET BAR

- 100% fabrication au Canada
- Dépasse les normes ANSI/BIFMA
- Bases chromées
- Les chaises sont scellées, teinté et avec un fini protecteur
- Base tubulaire à quatre pieds de 5/8"
- Finition protectrice 100% à base d'eau
- Disponible avec une variété de teinte
- Disponible avec une variété de motifs

110-T Chaise hauteur de table, jambe droite

ASSISE			DOS		LIVRAISON	
Hauteur	Largeur	Profondeur	Hauteur	Largeur	Lbs	Cube
17"	17"	16"	17" Évasée 14.5" Droite	14.75"	50 (4/boîte)	15

Placage de hêtre: **430\$**

Placage teinté: **520\$**

(Grenoble ou Espresso disponible - min 20 pcs)

*Voir ci-dessous pour les options de sièges rembourrés.



110-T Option siège rembourré

PRIX	GR1	GR2	GR3	GR4	GR5	GR6	CUIR
Placage hêtre	508\$	508\$	512\$	512\$	518\$	518\$	529\$
Placage teinté	598\$	598\$	602\$	602\$	608\$	608\$	619\$

110-C Chaise hauteur de comptoir, jambe droite

ASSISE			DOS		LIVRAISON	
Hauteur	Largeur	Profondeur	Hauteur	Largeur	Lbs	Cube
23.25"	17"	16"	Évasée 17" Droite 14.5"	14.75"	Contactez Horizon	

Placage de hêtre: **550\$**

Placage teinté: **640\$**

(Grenoble ou Espresso disponible - min 20 pcs)



110-C Option siège rembourré

PRIX	GR1	GR2	GR3	GR4	GR5	GR6	CUIR
Placage hêtre	628\$	628\$	632\$	632\$	638\$	638\$	649\$
Placage teinté	718\$	718\$	722\$	722\$	728\$	728\$	739\$

110-B Chaise hauteur de bar, jambe droite

ASSISE			DOS		LIVRAISON	
Hauteur	Largeur	Profondeur	Hauteur	Largeur	Lbs	Cube
29.5"	17"	16"	Évasée 17" Droite 14.5"	14.75"	Contactez Horizon	

Placage de hêtre: **550\$**

Placage teinté: **640\$**

(Grenoble ou Espresso disponible - min 20 pcs)



110-B Option siège rembourré

PRIX	GR1	GR2	GR3	GR4	GR5	GR6	CUIR
Placage hêtre	628\$	628\$	632\$	632\$	638\$	638\$	649\$
Placage teinté	718\$	718\$	722\$	722\$	728\$	728\$	739\$

OPTIONS DE DOS



OPTIONS D'ACCOUDOIRS

AJUSTABLE HAUTEUR/LARGEUR



Bras en "T" réglable en hauteur avec uréthane souple, coussinet de bras à profil bas.

NT 119\$
WNT Ajustable en largeur 137\$

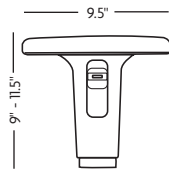

Bras en "T" réglable en hauteur avec coussin de bras en uréthane.

AT 122\$
WT Ajustable en largeur 140\$



Bras en "T" réglable en hauteur avec coussin de bras en uréthane.

AAT 140\$
WAAT Ajustable en largeur 158\$

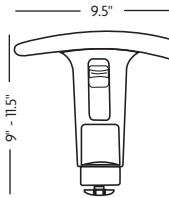

Bras en "T" réglable en hauteur avec coussin de bras en uréthane en forme de rein souple.

KAT 122\$
WKAT Ajustable en largeur 140\$

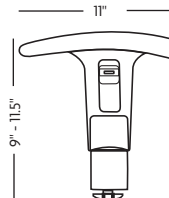

Bras en "T" réglable en hauteur avec coussin de bras en Gel-Foam^{MC}.

AT-GF 202\$
WT-GF Ajustable en largeur 220\$



Bras en "T" réglable en hauteur avec coussin de bras en Gel-Foam^{MC}.

AAT-GF 220\$
WAAT-GF Ajustable en largeur 238\$

MULTI AJUSTABLE



Bras en "T" réglable en hauteur avec coussin de bras en uréthanes et pivot de 360°.

RT 200\$
WRT Ajustable en largeur 218\$

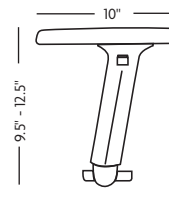

Bras en "T" avec coussin de bras en uréthane. Réglable en hauteur, télescopique, entrée/sortie latérale avec serrure de pouce.

TAT 138\$

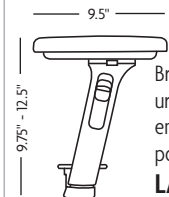

Bras en "T" avec coussin de bras en uréthane. Réglable en hauteur, pivot, entrée/sortie latérale avec serrure de pouce.

LAT 214\$
WLAT Ajustable en largeur 232\$

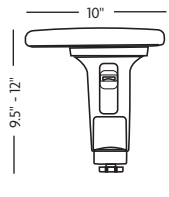

Bras en "T" avec coussin de bras en uréthane. Réglable en hauteur, largeur, télescopique, entrée/sortie latérale avec serrure de pouce.

MAT 181\$
WMAT Ajustable en largeur 199\$

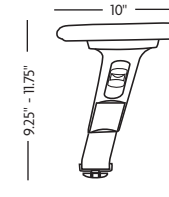

Bras en "T" avec coussin de bras en uréthane. Réglable en hauteur, largeur, télescopique, entrée/sortie latérale avec serrure de pouce.

MAAT 220\$
WMAAT Ajustable en largeur 240\$

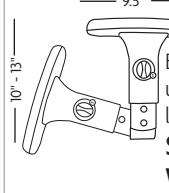

Bras en "T" avec coussin de bras en uréthane. Bras pivotant réglable en largeur.

SA 220\$
WSA Ajustable en largeur 238\$

AJUSTABLE HAUTEUR/LARGEUR



Bras à boucle réglable en hauteur avec coussin de bras en uréthane souple.

AC 139\$
WC Ajustable en largeur 158\$

MANCHONS

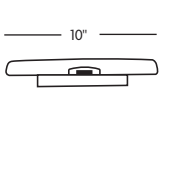

Bras en "T" avec coussin de bras en uréthane. Télescopique, entrée/sortie latérale avec serrure de pouce.

MD 80\$

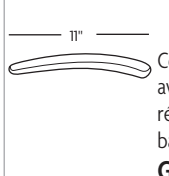

Composé unique GelFoam^{MC} avec un toucher doux. Durable et résistant aux coupures. Empêche la bactérie.

GF 80\$

POSITION FIXE

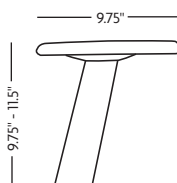

Bras en "T" à hauteur fixe avec coussin de bras en uréthane souple.

PFT 77\$

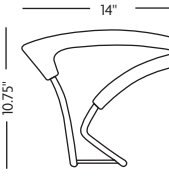

Bras à boucle à hauteur fixe avec coussin de bras en uréthane souple.

BL 89\$

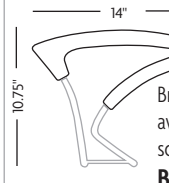

Bras à boucle chromé à hauteur fixe avec coussinet de bras en uréthane souple.

BLC 119\$

NB : LES BRAS SONT MESURÉS DU BAS DU SIÈGE JUSQU'AU HAUT DE L'ACCOUDOIR. LE RÉGLAGE EN LARGEUR ABASSE LE BRAS DE 1/4"

POURQUOI CHOISIR LES ROULETTES A SURFACE DUR?

Les nouvelles chaises sont généralement équipées avec des roulettes pour tapis. Mais qu'est-ce qui se passe si la chaise est utilisée sur une surface dur? Les roulettes en roues durs peuvent causer des rayures ou causer du dommage permanent aux planchers chers. Un avantage additionnel est la réduction de bruit dans votre environnement de travail.

Solution? Remplacer vos roulettes existant avec des roulettes en polyuréthane. Le matériel douce aide à prévenir les roues de causer des rayures, tout en permettant les roues de rouler doucement et sans bruit.

En plus de la beauté, la sécurité est une autre raison les roues polyuréthanes devrait être utilisé sur les planchers durs. Polyuréthane fournit une meilleure traction sur les planchers durs pour réduire la chance de glissement accidentel.



ROULETTES À SURFACE DURE



Roulettes à surface dure de qualité supérieure. Capuchon. 2" dia.

CP ÉCHANGE **22\$**
60\$

CPS Sans capuchon ÉCHANGE **22\$**
60\$



Roulettes à surface dure de qualité supérieure. Capuchon. 2.5" dia.

CK ÉCHANGE **49\$**
69\$



Les roulettes se bloquent en position assise. 2" dia.

CPL^{ON} ÉCHANGE **68\$**
88\$



Les roulettes se bloquent lorsque le poids est relâché pour empêcher le fauteuil de bouger lorsqu'il n'est pas utilisé. 2" dia.

CPL^{OFF} ÉCHANGE **68\$**
88\$

NOTE:
TOUTES LES ROULETTES
SONT VENDUES PAR
ENSEMBLES DE 5 (CINQ).

CHAISES
HORIZON

ROULETTES À TAPIS



Roulettes de tapis à capuchon standard. 2" dia.

CH 40\$
CS Sans capuchon 40\$



Roulettes de tapis premium. Capuchon. 2.5" dia.

CH-60 EXCHANGE 41\$
 61\$

ROULETTES SPÉCIALISÉS



Grandeur: Roue doubles 2.5 po diamètre
Matériel: Gris, non-marquant en Élastomère Thermoplastique
Capacité: 100 livres par roulette
Application: Médical
TP 83\$



Grandeur: 2 po diamètre
Matériel: Gris, non-marquant en néoprène, fini chromé
Capacité: 125 livres par roulette
Application: Médical
Note: Peuvent être démontés pour nettoyage
NP 194\$



Grandeur: 3 po diamètre
Matériel: Gris, non-marquant en polyuréthane, "Dyna-Tred", fini zinc
Capacité: 90 livres par roulette
Application: Extrême, usine, entrepôt
Résistance: Résiste produits chimiques, acides, caustique et huiles.
Température: -40°C à 82°C
BXNL-E 85\$



Grandeur: 3 po diamètre
Matériel: Gris, non-marquant en monoprène, fini zinc
Capacité: 120 livres par roulette
Application: Médical
BXNL-M 128\$



Grandeur: 3 po diamètre
Matériel: Noir, non-marquant en polyoléfin, fini zinc
Capacité: 120 livres par roulette
Application: Médical, usine, entrepôt
BX Avec verouillage 95\$
BXNL Sans verouillage 80\$



Grandeur: 2.5 po diamètre.
Matériel: Noir, non-marquant en néoprène, fini chromé
Capacité: 165 livres par roulette
Application: Médical
Note: Peuvent être démontés pour nettoyage
Option: Blocage total de frein
NP25 Sans verouillage 299\$
NP25L Avec verouillage 329\$



NSF: (Fondation National Sanitaires) enregistré
Matériel: Gris, non-marquant caoutchouc, fini zinc
Capacité: 75 livres par roulette
Application: Service alimentaire et industries sanitaires
Note: Peuvent être démontés pour nettoyage
NSF2 2 po diamètre 129\$
NSF3 2 po diamètre 139\$

NOTE:
TOUTES LES ROULETTES SONT VENDUES PAR ENSEMBLES DE 5 (CINQ).

OPTIONS ET ACCESSOIRES DES CHAISES

KITS DE TABOURETS ET REPOSE-PIEDS



Cylindre pneumatique de 10".
Repose-pieds chromés réglable en
hauteur de 18". Hauteur approximative
du siège 24"-34".

SK ÉCHANGE **156\$**
169\$



Cylindre pneumatique de 10".
Repose-pieds chromés réglable en
hauteur de 20". Hauteur approximative
du siège 24"-34".

SK-20 ÉCHANGE **177\$**
198\$



Repose-pieds chromés réglable en
hauteur de 18". Anneau seulement.

SK-R18 **87\$**



Repose-pieds chromés réglable en
hauteur de 20". Anneau seulement.

SK-R20 **105\$**

OPTIONS DE SIÈGES



Option de siège "petite".
17" L x 18" P

SPS **25\$**

Option de siège très petite".
16" L x 16" P
XPS **63\$**



Option de siège petit.
19" L x 18" P

SM **25\$**

VEF Mousse en mémoire
ajouter - **89\$**



Option de siège large.
20" L x 19" P

WS **30\$**

VEF Mousse en mémoire
ajouter - **89\$**



Option de siège extra large.
24" L x 20" P

XWS **47\$**



Option de siège large.
21" L x 19" P

4M **25\$**

VEF Mousse en mémoire
ajouter - **89\$**

OPTIONS DOSSIERS



Bordure de protection en vinyle sur le coussin
du dossier, disponible en transparent ou en noir.

EG **50\$**



Système de soutien lombaire réglable.

LS **115\$**

OPTIONS APPUI-TÊTE



Appui-tête.

AHR **119\$**

OPTIONS DE BASE



Aluminium poli 26".

AB Base à 5 pattes **119\$**

Aluminium poli 23".

ABS Base à 5 pattes **109\$**



Base de jury. Fixation au plancher. Ajoute 1" à la
hauteur du siège. Base avec un diamètre de 10".

JB **129\$**

COUVERCLE JB **39\$**

KIT JB **168\$**

COUVERCLE SEUL
BASE ET COUVERCLE



Base tubulaire de 26". Ajoute 9" à la
hauteur du siège

TB-26 **229\$**

PATINS / ROULETTES ESD



Hauteur de roulette. Convient pour
toutes les surfaces.

CG EXCHANGE **21\$**
54\$



Convient pour toutes les surfaces.
Dissipation électrostatique.

ESD Patin **81\$**



Convient pour toutes les surfaces.
Dissipation électrostatique.

ESD Roulettes **81\$**



GUIDE DE MÉCANISME DES CHAISES

* Préciser le numéro du mécanisme avec le modèle de la chaise lors de la commande eg: #270-01-AT

MÉCANISMES À BASCULEMENT MULTIPLE

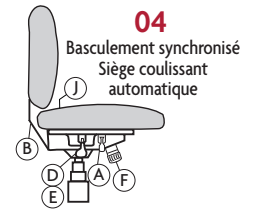
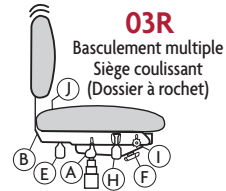
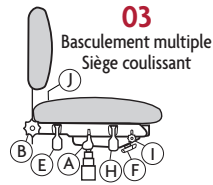
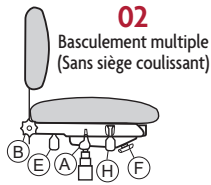
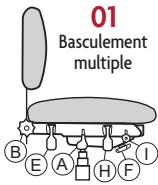

MÉCANISMES DE TÂCHES/OPÉRATEURS

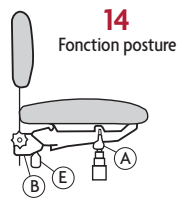
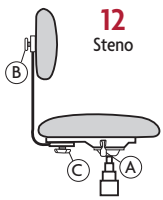

MÉCANISMES À BASCULEMENT

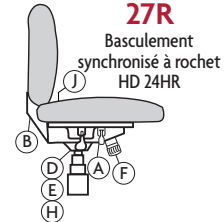
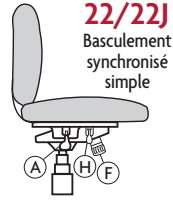
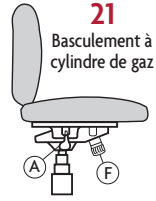
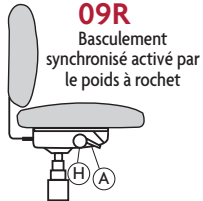

FONCTIONS DE MÉCANISMES

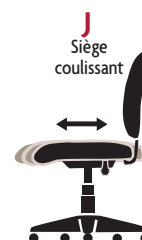
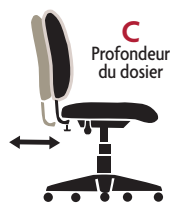
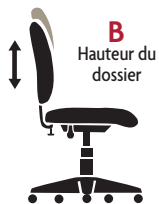

GUIDE DE TISSUS

GROUP I

FOUNDATION

Denim FD3006
Licorice FD9009
Mud FD908
Wind Chime FD905

FREQUENCY

Cadet FQ811
Dust FQ103
Ecu FQ104
Limestone FQ202
Lust FQ707
Mahogany FQ105
Navy FQ411

Ochre FQ203
Peacock FQ413
Peppermint FQ504
Prussian FQ410
Smokescreen FQ812
Strawberry FQ302

HEAVENLY

Apple HE205
Café au Lait HE8002
Capitol Blue HE38
Caviar HE9009
Cinder HE97
Java HE9008

Mocha HE8004
Mulberry HE17
Naval HE309
Pearl HE902
Plum HE1008
Raspberry HE18
Wheat HE8003

METEOR

Asteroid MT902

PIXEL

Bluejay PX435
Bronze PX201
Clove PX732
Dolphin PX132
Fireplace PX731
Fresh PX533
Ladybug PX331
Lavaflow PX730
Panther PX901
Pond PX430
Silver PX832
Sisal PX133
Whale PX833

TIFFANY

Granite TF94
Ink TF37
Indigo TF308
Smoke TF905
Stone TF91
Storm TF31
Tobacco TF87

VINYL

Black D045
Blue D051
Buttermilk D044
Green D050

Grey D046
Spruce D052
Wine D049

YATES

Mushroom YT902
Pewter YT905
Charcoal YT908
Nickel YT94
Pool YT31
Denim YT3006
Berry YT108

GROUP II

CONCEPT II

Aqua C511
Atmosphere C404
Black C558
Burgundy C554
Carbon C814
Cayenne C310
Cinder C813
Elektra C512
Firecracker C705
Flax C102
Glacier C410
Grey C802
Jade C502
Java C704
Lipstick C306
Navy C556
Poplar C101

Sunlight C203
Terracotta C553

INPUT

Coal IP1473
Crimson IP1486
Dove IP1472
Delft IP1482
Flame IP1487
Fossil IP1475
Jet IP1474
Midnight IP1483
Orchid IP1484
Pine IP1478
Raisin IP1485
Sky IP1481
Squash IP1488
Tiffany IP1480

OASIS

Artic OA407
Aruba OA401
Auspice OA103
Carbon OA803
Coin OA802
Cozumel OA402
Grass OA506
Halycon OA806
Infinity OA902
Magenta OA304
Perinone OA301
Persimmon OA702
Phlox OA303
Sandalwood OA102
Savannah OA201

STITCH

Bespoke ST1090
Denim ST1096
Moccasin ST1095
Tartan ST1093
Top Coat ST1098
Tuxedo ST1099

SYNAPSE

Buff SY201
Chambord SY701
Cordovan SY303
Mineral SY809
Moss SY504
Oxford SY404
Oyster SY105
Persian SY401
Piano SY901

Platinum SY103
Sepia SY703
Sunkist SY702
Teal SY402

TECTONIC

Bone TE103
Brazen TE704
Carrot TE702
Cobblestone TE806
Fern TE508
Grove TE104
Iris TE403
Manila TE201
Night TE902
Phtlalo TE402
Porsche TE303
Shamrock TE507

Stonybrook TE807

TURNER

Bisque TU805
Black TU9009
Brick TU11
Chestnut TU87
Chinchilla TU6009
Chocolate TU8020
Citron TU54
Cream TU6003
Earth TU84
Garnet TU17
Grey TU9003
Lagoon TU37
Mocha TU808
Navy TU3006
Pacific Blue TU3003

Parchment TU605
Plum TU1009
Rust TU14
Sandstone TU608
Sprig TU205
Steel TU905
Tan TU802
Taupe TU3948
Vanilla TU61
White TU3822
Wine TU108

GROUP III

CHALLENGER

Bark CH805
Chincilla CH908
Cream CH605
Deep Teal CH24
Denim Blue CH303
Dove CH91
Fog CH903
Garnet CH17
Lagoon CH31
Midnight Blue CH308
Mocha CH802
Naval Blue CH306
Raven CH909
Slate CH97
Steel CH905
Taupe CH609
White Cap CH61

Charcoal CL806
Citrus CL203
Cognac CL205
Coral CL705
Eucalyptus CL512
Frost CL411
Flamenco CL305
Galaxy CL409
Iris CL308
Pluto CL410
Poplar CL108
Rose CL306
Slate CL805
Space CL412
Spruce CL514
Tabasco CL706

COUTURE

Basting CT1751
Crewel CT1758
Needlework CT1753
Seam CT1752
Shears CT1750

Tailor CT1757
Thimble CT1756
Thread CT1755

CROSSLINK

Alabaster CR117
Aquarium CR521
Claret CR307
Cornflower CR421
Espresso CR714
Kiwi CR519
Madras CR603
Midnight CR411
Mustard CR210
Polar CR423
Poppy CR311
Poseidon CR404
Rosewood CR118
Salmon CR310
Salsa CR723
Steel CR813

Tempest CR811
Watercress CR520

EVEREST

Birch EV101
Dusk EV402
Granite EV802
Juniper EV517
Red Earth EV302
Sand EV105

PANAMA

Carbon PA905
Ocean PA407
Olive PA503
Red Orchid PA302
Tan PA207
Zinc PA802

PEBBLE

Copacabana PB1516
Langkawi PB1507
Mabua PB1506

Maybay PB1510
Negril PB1512
Nice PB1501

Papakolea PB1513
Red Beach PB1515
Schoolhouse PB1505
Sidari PB1500
Siesta PB1503
South Beach PB1504
Surfer Paradise PB1511
Tenerife PB1508
Waikiki PB1502

PLAY

Flame PL301
Flint PL901
Mocha PL101
Monet PL401
Slate PL802
Waterlily PL502

QUADRILLE

Cabaret QD1002
Carnival QD1009
Escapade QD1016
Fair QD1001
Fiesta QD1008
Gambol QD1003
Jubilee QD1011
Leisure QD1004
Masquerade QD1013
Opus QD1012
Regalia QD1005
Revelry QD1015
Shenanigan QD1017
Soiree QD1014
Spree QD1010
Spring QD1006
Zest QD1007

RAINFOREST

Copper RA203
Fern RA506
Lava RA701

Rain RA403
Sandalwood RA101
Smoke RA801

SMARTIES

Azure SM406
Chromium SM804
Cork SM103
Leaf SM513
Meteor SM901
Picante SM703

TEKNO

Abysse TK 902
Atmosphere TK405
Corona TK203
Jade TK504
Poppy TK302
Smoke TK802

GROUP IV

BAMBOO

Cosmic BB401
Garnet BB304
Oasis BB503
Orbit BB901
Pewter BB802
Sable BB101

GRAPH

Alloy GR104
Alpine GR103
Anchor GR833
Bark GR802
Coal GR902
Chalice GR210
Cork GR203

Lapis GR435
Parrot GR533
Poppy GR702
Ruby GR730
Tidal GR413
Wave GR411

HOPSACK

Alpine HP503
Aquamarine HP506
Aquifer HP402
Blush HP703
Crayola HP701
Indigo HP403
Locust HP501

Mantis HP507
Obsidian HP901
Port HP302
Repose HP802
Rossa HP301
Sable HP203
Taos HP108
Terracotta HP104

MATRIX

Angora MX101
Dolomite MX901
Mica MX801
Port MX303
Reef MX403
Tropic MX503

GROUP V

CURRENT

Birch CU103
Cadet CU703
Eclipse CU811
Espresso CU732
Moss CU205

Pecan CU201
Plum CU401

STACCATO

Azure S533
Black S520

Bright Blue S505
Jasper S530
Navy S518
Steel S504

KNACK

Brisk KN406
Fresco KN904
Reed KN127
Sax KN105
Teak KN116

Zest KN704
Zing KN505

VIA

Cayenne V1302
Cornsilk V1205

Feldspar V1301
Galaxy V1832
Khaki V1201
Pristine V1410
Slate V1811

GROUP VI

MORCARE VINYL

Please contact Horizon
Furniture for details

SPIRIT MILLENNIUM VINYL

Adobe White US394
American Beauty US360
Black US393
Burgundy US364

Chestnut US375
Dark Cherry US507
Dove US413
Dusty Jade US417
Espresso US383
Forest US344

Graphite US429
Greystone US425
Gunmetal US392
Imperial Blue US432
Paprika US370
Plum US361

Royal US354
Sky Blue US516
Taupe US410

GROUP VII

LEATHER

Black LTH1
Burgundy LTH2
Green LTH3
Tan LTH4

Index **Chaises Activ^{MC}**

chaises
ACTIV^{MC}

- 53** Era Series
- 54** A-36, A-35, A-34
- 55** A-78, A-88, A-89
- 56** A-49M, A-49M-HR, A-93, A-37
- 57** A-99, A-45, A-44, A-54
- 58** A-46, A-48, A-42, A-43
- 59** A-47, A-47P, A-47-SK20
- 60** A-94, A-96, A92, A-91P
- 61** Visiteur maillé / Inviter
- 62** Executif / Salle de conférence
- 63** A-128, A-618, A60IBLK /RED
- 64-65** Activ Staxx
- 66-67** MaxX StaxX
- 68** Chaises empilables à hauteur de table/
Empileurs de banquet
- 69-70** Chaises souples

SÉRIE ERA^{MC}

- Siège standard en tissu noir, et cadre gris
- Dossiers colorés sont disponibles en option pour s'intégrer dans n'importe quel bureau
- Support lombaire intégré et réglable
- Verrouillage multipositions avec tension d'inclinaison
- Roulettes à tapis standard

A-57 Chaise à basculement synchronisé à dossier moyen maillé

- Le siège et les bras sont réglables en hauteur
- Appui-tête optionnel disponible

ASSISE			DOS		LIVRAISON	
Hauteur	Largeur	Profondeur	Hauteur	Largeur	Lbs	Cube
16.75-21"	20.5"	18.5"	21"	17"	37	5

Standard avec tissu NOIR: **535\$**

PRIX	GR1	GR2	GR3	GR4	GR5	GR6
A-57	620\$	635\$	654\$	671\$	688\$	706\$

OPTIONS DE DOSSIER EN MAILLE

BLEU PÂLE (LB)	VERT (GR)	TANGERINE (ORG)	APPUI-TÊTE HR 39\$
			

A-58 Chaise à basculement synchronisé à dossier moyen maillé avec siège coulissant

- Les bras sont réglables en hauteur avec les coussinets de bras pivotants en 4-D
- Le siège coulissant permet de déplacer le siège vers l'avant et l'arrière pour s'adapter à votre confort personnel
- Roulettes à tapis et appui-tête standard

ASSISE			DOS		LIVRAISON	
Hauteur	Largeur	Profondeur	Hauteur	Largeur	Lbs	Cube
16.75-21"	20.5"	18.5"	27.75"	17"	40	5

Standard avec tissu NOIR: **679\$**

OPTIONS DE DOSSIER EN MAILLE

BLEU PÂLE (LB)	VERT (GR)	TANGERINE (ORG)
		





SÉRIE ACTIV^{MC}

- Assise et dossier mailler confortable
- Assise et de dossier d'une seule pièce avec base en aluminium
- Cadre noir avec des accents d'aluminium
- Bras fixes en boucle fermée
- Roulettes doubles adaptées aux tapis et surface dure

A-36 Chaise à basculement à dossier moyen maillé

- Mécanisme d'inclinaison simple avec verrouillage, et réglage de la tension d'inclinaison
- Réglage pneumatique de la hauteur du siège

ASSISE			DOS		LIVRAISON	
Hauteur	Largeur	Profondeur	Hauteur	Largeur	Lbs	Cube
18-21"	18.5"	17.5"	19"	18.5"	35	8

759\$



A-35 Chaise à basculement à dossier haut maillé

- Mécanisme d'inclinaison simple avec verrouillage, et réglage de la tension d'inclinaison
- Réglage pneumatique de la hauteur du siège

ASSISE			DOS		LIVRAISON	
Hauteur	Largeur	Profondeur	Hauteur	Largeur	Lbs	Cube
18-21"	18.5"	18"	30"	18"	35	15

925\$



A-34 Chaise à basculement à dossier moyen maillé, hauteur comptoir

- Repose-pieds
- Réglage pneumatique de la hauteur du siège

SEAT			BACK		LIVRAISON	
Hauteur	Largeur	Profondeur	Hauteur	Largeur	Lbs	Cube
26.5-32"	18.5"	17.5"	19"	18.5"	31	8

789\$

SÉRIE ACTIV^{MC}

- Dossier moyen maillé avec un nouveau look
- Réglage pneumatique de la hauteur du siège
- Réglage de l'inclinaison et de la tension

A-78 Chaise à Dossier Moyen Ergo Comfort

- Assise et dossier en tissu noir
- Réglage lombaire sur le côté
- Inclinaison synchronisée avec réglage de la tension
- Verrouillage multipositions et siège coulissant
- Réglage pneumatique de la hauteur du siège
- Roulettes multi-surfaces, pour tapis et planchers durs
- Siège ergonomique en mousse moulée par injection
- Accoudoir 4-D réglable en hauteur, en largeur et en profondeur

ASSISE			DOS		LIVRAISON	
Hauteur	Largeur	Profondeur	Hauteur	Largeur	Lbs	Cube
17-21"	20.5"	18.5"	22.5"	17.5"	38	5.5

Standard avec tissu NOIR: 599\$

PRIX	GR1	GR2	GR3	GR4	GR5	GR6
Revêtement tissu customisé (s'applique seulement au siège)						
A-78	684\$	699\$	718\$	735\$	752\$	770\$

A-88 Chaise à basculement synchronisé à dossier moyen maillé

- Verrouillage du mécanisme en position droite
- Réglage pneumatique de la hauteur du siège
- Réglage de la hauteur du support lombaire
- Mouvement synchronisé de l'assise et du dossier
- Ajustement de la tension de la bascule
- Dossier fixe
- Accoudoirs réglables en hauteur/pivot et télescopique
- Roulettes adaptées pour tapis ou planchers durs

ASSISE			DOS		LIVRAISON	
Hauteur	Largeur	Profondeur	Hauteur	Largeur	Lbs	Cube
17-21"	20"	19"	24.5"	19"	37	6

Standard avec tissu NOIR: 479\$

PRIX	GR1	GR2	GR3	GR4	GR5	GR6
Revêtement tissu customisé (s'applique seulement au siège)						
A-88	564\$	579\$	598\$	615\$	632\$	650\$

A-89 Chaise à basculement synchronisé à dossier moyen maillé

- Verrouillage du mécanisme en position droite
- Réglage pneumatique de la hauteur du siège
- Rembourrage du siège optimisé pour plus de confort
- Mouvement synchronisé de l'assise et du dossier
- Ajustement de la tension de la bascule
- Dossier fixe
- Accoudoirs réglables en hauteur/pivot et télescopique
- Roulettes adaptées pour tapis ou planchers durs

ASSISE			DOS		LIVRAISON	
Hauteur	Largeur	Profondeur	Hauteur	Largeur	Lbs	Cube
17.75-21.75"	20.5"	20"	25"	19.5"	38	6.2

Standard avec tissu NOIR: 519\$

PRIX	GR1	GR2	GR3	GR4	GR5	GR6
Revêtement tissu customisé (s'applique seulement au siège)						
A-89	604\$	619\$	638\$	655\$	672\$	690\$





SÉRIE ACTIV^{MC} (A-49M)

- Mécanisme à glissière très ergonomique donnant une bonne posture qui permettra d'éliminer ou réduire la fatigue et les tensions musculaires
- Inclinaison du dossier de 35° avec limiteurs sélectionnables à 7° d'intervalle
- Les points de pression et points sans support sont éliminés afin de fournir un véritable soutien de confort à long terme
- Réglage de la profondeur du siège coulissant et de la tension d'inclinaison
- Réglage de la hauteur, pivot et mouvement latéral des accoudoirs
- Réglage pneumatique de la hauteur du siège activé par bouton
- Le support lombaire réglable/amovible assure un soutien constant sur toute la gamme d'inclinaison (une fois retiré, il est permanent et difficile à remettre en place)
- Siège en mousse moulée par injection rembourré en tissu noir standard durable

A-49M Glissière-Synchronisé à dossier moyen maillé

Standard avec tissu NOIR: **854\$**

A-49M-HR Glissière-Synchronisé à dossier moyen maillé avec appui-tête

- Appui-tête en tissu réglable en hauteur/angle, ajoute 7 à 9,25", 1 lbs de poids

Standard avec tissu NOIR: **915\$**

ASSISE			DOS		LIVRAISON	
Hauteur	Largeur	Profondeur	Hauteur	Largeur	Lbs	Cube
17-20.25"	19.5"	17.75"	21.25"	20.5"	59 /60 HR	7.5

PRIX	GR1	GR2	GR3	GR4	GR5	GR6	CUIR
Revêtement tissu customisé (s'applique seulement au siège)							
A-49M	939\$	954\$	973\$	990\$	1,007\$	1,025\$	1,090\$
A-49M-HR	1,000\$	1,015\$	1,034\$	1,051\$	1,068\$	1,086\$	1,151\$

A-93 Chaise en maille à dossier moyen confortable

- Dossier profilé confortable en maille respirante et coussin moulée haute densité
- Les accoudoirs se replient pour plus de commodité
- Mécanisme d'inclinaison réglable en tension, avec verrouillage
- Réglage pneumatique de la hauteur du siège
- Base à grand diamètre ajoute la stabilité
- Roulettes pour tapis qui roulent facilement
- Chaise compacte, idéale pour les petits espaces de bureau

ASSISE			DOS		LIVRAISON	
Hauteur	Largeur	Profondeur	Hauteur	Largeur	Lbs	Cube
16.5-20.5"	19.25"	17.75"	19.25"	17.5"	26	5

PRIX	NOIR STD	GR1	GR2	GR3	GR4
A-93 (Tissu, siège seulement)	349\$	434\$	449\$	468\$	485\$

A-37 Chaise à basculement synchronisé à dossier moyen maillé

- Dossier en maille avec support lombaire intégré
- Ajustement synchronisé de la tension avec verrouillage multipositions
- Réglage du siège coulissant
- Réglage de la hauteur, pivot et mouvement latéral des accoudoirs
- Roulettes à plancher dure standard

ASSISE			DOS		LIVRAISON	
Hauteur	Largeur	Profondeur	Hauteur	Largeur	Lbs	Cube
17.5-21"	19"	20"	22"	18"	46	8

Standard avec tissu NOIR: **629\$**

PRIX	GR1	GR2	GR3	GR4	GR5	GR6	CUIR
Revêtement tissu customisé (s'applique seulement au siège)							
A-37	714\$	729\$	748\$	765\$	782\$	800\$	865\$

SÉRIE ACTIV^{MC}

- Réglage pneumatique de la hauteur du siège
- Réglage de la tension de l'inclinaison
- Coussin de siège moulé par injection

A-99 Chaise à basculement synchronisé à dossier moyen maillé

- Support lombaire à hauteur fixe
- Mouvement synchronisé du siège et dos dans un rapport de 2:1 et contrôle de l'inclinaison à l'infini
- Accoudoirs réglables en hauteur avec capuchons d'accoudoirs en uréthane

ASSISE			DOS		LIVRAISON	
Hauteur	Largeur	Profondeur	Hauteur	Largeur	Lbs	Cube
17.5-21"	20.25"	19.5"	22.5"	19.25"	40	5

Standard avec tissu NOIR: **449\$**

PRIX	GR1	GR2	GR3	GR4	GR5	GR6	CUIR
Revêtement tissu customisé (s'applique seulement au siège)							
A-99	534\$	549\$	568\$	585\$	602\$	620\$	685\$

A-45 Chaise à basculement synchronisé à dossier moyen maillé

- Dossier en maille avec couche de protection
- Mouvement synchronisé du siège et dos dans un rapport de 2:1 et contrôle de l'inclinaison à l'infini
- Accoudoirs ajustable en hauteur et pivotent 30° vers l'intérieur et l'extérieur du siège, avec accoudoirs en uréthane avec accents chromés
- Base noire avec accents de couleur titane et cylindre de gaz chromée

ASSISE			DOS		LIVRAISON	
Hauteur	Largeur	Profondeur	Hauteur	Largeur	Lbs	Cube
18.25-21.5"	19.75"	19.25"	21.5"	19"	40	5

Standard avec tissu NOIR: **535\$**

PRIX	GR1	GR2	GR3	GR4	GR5	GR6	CUIR
Revêtement tissu customisé (s'applique seulement au siège)							
A-45	620\$	635\$	654\$	671\$	688\$	706\$	771\$

A-44 Chaise à basculement synchronisé à dossier moyen maillé

- Mécanisme de verrouillage à basculement synchronisé
- Support lombaire réglable
- Réglage de la tension d'inclinaison
- Bras réglable en hauteur et réglable latéralement
- Réglage de la hauteur du siège à gaz

ASSISE			DOS		LIVRAISON	
Hauteur	Largeur	Profondeur	Hauteur	Largeur	Lbs	Cube
17-21"	19.5"	19.25"	23.25"	18.25"	32	5

PRIX	NOIR STD	GR1	GR2	GR3	GR4
A-44 (Tissu, siège seulement)	389\$	474\$	489\$	508\$	525\$

A-54 Chaise à basculement à dossier haut maillé avec appuie-tête intégré

- Inclinaison avec verrouillage, et réglage de la tension d'inclinaison
- Bras fixes en boucle
- Roulettes à tapis
- Réglage de la hauteur du siège à gaz

ASSISE			DOS		LIVRAISON	
Hauteur	Largeur	Profondeur	Hauteur	Largeur	Lbs	Cube
16.5-20"	20.5"	19"	26.5"	18.5"	28	6

Standard avec tissu NOIR: **389\$**





SÉRIE ACTIV^{MC} - CHAISE DE TÂCHE

- Réglage pneumatique de la hauteur du siège
- Réglage de la tension d'inclinaison

A-46 Chaise à basculement synchronisé à genou et dossier moyen maillé

- Dossier fixe avec support lombaire réglable en hauteur
- Mouvement synchronisé du siège et du dos dans un rapport de 2:1 et verrouillage multi-positions
- Coussin de siège en mousse moulée
- Accoudoirs réglables en hauteur avec capuchons en uréthane
- Roue double pour tapis et plancher dure

ASSISE			DOS		LIVRAISON	
Hauteur	Largeur	Profondeur	Hauteur	Largeur	Lbs	Cube
16.5-20"	19"	19"	23.5"	18.5"	37	6

Standard avec tissu NOIR: **469\$**

A-48 Chaise à basculement synchronisé à genou et dossier moyen maillé

- Support lombaire réglable en hauteur
- Mouvement synchronisé du siège et du dos et verrouillage multi-positions
- Coussin de siège en mousse
- Accoudoirs réglables en hauteur avec capuchons en uréthane
- Roue double pour tapis et plancher dure

ASSISE			DOS		LIVRAISON	
Hauteur	Largeur	Profondeur	Hauteur	Largeur	Lbs	Cube
16.75-19.5"	19"	18.75"	24"	18"	36	6

Standard avec tissu NOIR: **485\$** *Voir ci-dessous pour les prix des tissus personnalisés.

A-42 Chaise à basculement synchronisé à genou et dossier moyen maillé

- Support lombaire réglable en hauteur et profondeur
- Mouvement synchronisé du siège et du dos dans un rapport de 2:1 et verrouillage à 5 positions
- Coussin de siège en mousse profilée
- Accoudoirs réglables en hauteur et largeur avec capuchons en uréthane
- Disponible avec un appui-tête réglable qui ajoute 7-9" à la hauteur

ASSISE			DOS		LIVRAISON	
Hauteur	Largeur	Profondeur	Hauteur	Largeur	Lbs	Cube
17.5-20.5"	19.5"	19.5"	22"	19.5"	53	6

Tissu standard en polyuréthane NOIR, toucher doux: **590\$** *Voir ci-dessous pour les prix des tissus personnalisés.

A-43 Chaise à basculement simple à dossier moyen maillé

- Support lombaire réglable en hauteur et profondeur
- Mécanisme de basculement avec verrouillage vertical
- Coussin de siège moulé par injection
- Accoudoirs réglables en hauteur et largeur avec capuchons en uréthane
- Disponible avec un appui-tête réglable qui ajoute 7-9" à la hauteur

ASSISE			DOS		LIVRAISON	
Hauteur	Largeur	Profondeur	Hauteur	Largeur	Lbs	Cube
17.5-20.5"	19.5"	19.5"	22"	19.5"	45	5

Standard avec tissu NOIR: **499\$** *Voir ci-dessous pour les prix des tissus personnalisés.

PRIX	GR1	GR2	GR3	GR4	GR5	GR6	CUIR
Revêtement tissu customisé (s'applique seulement au siège)							
A-48	570\$	585\$	604\$	621\$	638\$	656\$	NA
A-42	675\$	690\$	709\$	726\$	743\$	761\$	826\$
A-43	584\$	599\$	618\$	635\$	652\$	670\$	735\$

SÉRIE ACTIV^{MC} - CHAISE DE TÂCHE

- Réglage pneumatique de la hauteur du siège
- Support lombaire réglable en hauteur
- Accoudoirs réglables en hauteur avec capuchons en uréthane

A-47 Chaise à basculement synchronisé à dossier moyen maillé

- Support lombaire réglable en hauteur
- Réglage de la tension d'inclinaison
- Mouvement synchronisé du siège et du dos dans un rapport de 2:1 et verrouillage à la position verticale
- Coussin de siège moulé par injection

ASSISE			DOS		LIVRAISON	
Hauteur	Largeur	Profondeur	Hauteur	Largeur	Lbs	Cube
18-22.75"	19.5"	19.5"	24"	18.25"	42	7

Standard avec tissu NOIR: **555\$** *Voir ci-dessous pour les prix des tissus personnalisés.



A-47P Chaise PREMIUM à basculement synchronisé à dossier moyen maillé

- Support lombaire réglable en hauteur
- **Mécanisme activé par le poids**
- Mouvement synchronisé du siège et du dos dans un rapport de 2:1 et verrouillage multi-positions
- Siège moulé par injection à densité **plus épais**

ASSISE			DOS		LIVRAISON	
Hauteur	Largeur	Profondeur	Hauteur	Largeur	Lbs	Cube
18-22.75"	19.5"	19.5"	24"	18.25"	45	7

Standard avec tissu NOIR: **596\$** *Voir ci-dessous pour les prix des tissus personnalisés.



OPTIONS DE DOSSIER EN MAILLE



A-47-SK20 Chaise à basculement synchronisé à dossier moyen maillé

- Support lombaire réglable en hauteur
- Réglage de la tension d'inclinaison
- Mouvement synchronisé du siège et du dos dans un rapport de 2:1 et verrouillage à la position verticale
- Coussin de siège moulé par injection
- Repose-pied ajustable en hauteur avec diamètre de 20"

(Livrer dans deux boîte)

ASSISE			DOS		LIVRAISON	
Hauteur	Largeur	Profondeur	Hauteur	Largeur	Lbs	Cube
22.25-30"	19.5"	19.5"	24"	18.25"	52	8

Standard avec tissu NOIR: **759\$** *Voir ci-dessous pour les prix des tissus personnalisés.



PRIX	GR1	GR2	GR3	GR4	GR5	GR6	CUIR
Revêtement tissu customisé (s'applique seulement au siège)							
A-47	640\$	655\$	674\$	691\$	708\$	726\$	791\$
A-47P	681\$	696\$	715\$	732\$	749\$	767\$	832\$
A-47-SK20	844\$	859\$	878\$	895\$	912\$	930\$	995\$



SÉRIE ACTIV^{MC} - SIÈGES BUDGÉTAIRES

- Réglage pneumatique de la hauteur du siège
- Réglage de la tension de l'inclinaison
- Mouvement simple du siège et du dos dans un rapport de 1:1 et verrouillage de l'inclinaison
- Siège en mousse haute densité. Accoudoirs fixes en forme de "T"
- Application travaux légers

A-94 Chaise à basculement à dossier moyen maillé

- Dossier en maille avec support lombaire intégré
- Application travaux légers

ASSISE			DOS		LIVRAISON	
Hauteur	Largeur	Profondeur	Hauteur	Largeur	Lbs	Cube
18-21.5"	19.5"	19"	24"	19"	25	4

Standard avec tissu NOIR: **229\$**



A-96 Chaise à basculement simple à dossier bas maillé

- Dossier en maille avec support lombaire intégré
- Application travaux légers

ASSISE			DOS		LIVRAISON	
Hauteur	Largeur	Profondeur	Hauteur	Largeur	Lbs	Cube
17.5-20.5"	19.25"	20"	19.5"	18"	29	4

Standard avec tissu NOIR: **289\$**



A-92 Chaise à basculement simple d'étudiant à dossier bas maillé

- Dossier en maille profilée
- Application travaux légers

ASSISE			DOS		LIVRAISON	
Hauteur	Largeur	Profondeur	Hauteur	Largeur	Lbs	Cube
17.25-22.25"	18.5"	17.75"	16"	17.75"	26	4

Standard avec tissu NOIR: **229\$**



A-91P Tabouret assis/debout sans dossier

- Pivot de 360°
- Réglable en hauteur, pour une utilisation au comptoir et tables réglables en hauteur
- Conception de sièges profilés avec coussin de siège en mousse moulée
- Une poignée pour faciliter la mobilité

ASSISE			DOS		LIVRAISON	
Hauteur	Largeur	Profondeur	Hauteur	Largeur	Lbs	Cube
22.5-32"	13"	14.5"	N/A	N/A	18	2

Standard avec tissu NOIR: **349\$**

SÉRIE ACTIV^{MC} - VISITEUR/INVITÉ

- Dossier en maille profilée
- Capuchons de bras en polypropylène noir moulés par injection

A-19 Fauteuil visiteur/invité à dossier bas maillé

- Cadre en tube rond à 4 pieds
- Coussins en mousse à haute densité et haute résilience
- Piles 5 de haut

ASSISE			BACK		LIVRAISON	
Hauteur	Largeur	Profondeur	Hauteur	Largeur	Lbs	Cube
18"	17.5"	18"	16"	17.75"	15/ch	17-5/boîte

Standard avec tissu NOIR: **119\$**

A-20 Fauteuil visiteur/invité à dossier bas maillé

- Cadre en tube rectangulaire à 4 pieds
- Coussins en mousse à haute densité et haute résilience avec bord de siège en forme de chute d'eau

ASSISE			BACK		LIVRAISON	
Hauteur	Largeur	Depth	Hauteur	Largeur	Lbs	Cube
18.5"	18.5"	19.5"	16"	17.5"	20	4

Standard avec tissu NOIR: **285\$** *Voir ci-dessous pour les prix des tissus personnalisés.

A-20C Fauteuil visiteur/invité à dossier bas maillé

- Cadre en tube rectangulaire à 4 pieds
- Coussins en mousse à haute densité et haute résilience avec bord de siège en forme de chute d'eau
- Standard avec roulettes pour plancher dure

ASSISE			DOS		LIVRAISON	
Hauteur	Largeur	Profondeur	Hauteur	Largeur	Lbs	Cube
18.5"	18.5"	19.5"	16"	17.5"	21	4

Standard avec tissu NOIR: **305\$** *Voir ci-dessous pour les prix des tissus personnalisés.

A-20B Fauteuil visiteur/invité à dossier bas maillé hauteur de bar

- Cadre en tube rectangulaire à 4 pieds
- Coussins en mousse à haute densité et haute résilience avec bord de siège en forme de chute d'eau
- Non empilable

ASSISE			DOS		LIVRAISON	
Hauteur	Largeur	Profondeur	Hauteur	Largeur	Lbs	Cube
29"	18.5"	19.5"	16"	17.5"	29	5

Standard avec tissu NOIR: **410\$** *Voir ci-dessous pour les prix des tissus personnalisés.

PRIX	GR1	GR2	GR3	GR4	GR5	GR6	CUIR
Revêtement tissu customisé (s'applique seulement au siège)							
A-20	370\$	385\$	404\$	421\$	438\$	456\$	521\$
A-20C	390\$	405\$	424\$	441\$	458\$	476\$	541\$
A-20B	495\$	510\$	529\$	546\$	563\$	581\$	646\$





SÉRIE ACTIV^{MC} - EXECUTIF/SALLE DE CONFÉRENCE

- Réglage pneumatique de la hauteur du siège
- Support lombaire intégré

A-608M Fauteuil à basculement exécutive à genou à dossier haut en cuir

- Cuir noir, souple, de qualité supérieure
- Basculement aux genoux avec réglage de la tension et verrouillage en 5 positions
- Accoudoirs rembourrés en polyuréthane durable

ASSISE			DOS		LIVRAISON	
Hauteur	Largeur	Profondeur	Hauteur	Largeur	Lbs	Cube
18-21.75"	20.5"	20"	26.5"	20"	50	7

Cuir NOIR : **735\$**



A-604 Fauteuil à basculement exécutive à genou à dossier haut en simili-cuir

- Simili-cuir noir, souple, de qualité supérieure
- Inclinaison synchronisé à verrouillage multipositions, réglage de la tension d'inclinaison
- Appuie-tête intégré
- Bras réglables en hauteur, avec base en aluminium

ASSISE			DOS		LIVRAISON	
Hauteur	Largeur	Profondeur	Hauteur	Largeur	Lbs	Cube
17.25-20"	19.25"	18"	28"	17.75"	41	6

Simili-cuir NOIR: **600\$**



A-631B & A631E Fauteuil à basculement exécutive à genou à dossier haut en simili-cuir

- Simili-cuir noir ou brun, souple, de qualité supérieure avec surface d'assise perforée
- Réglage de la tension et inclinaison avec blocage du basculement à la verticale
- Accoudoirs rembourrés en polyuréthane durable

ASSISE			DOS		LIVRAISON	
Hauteur	Largeur	Profondeur	Hauteur	Largeur	Lbs	Cube
19-22"	21"	20.5"	29"	21"	45	7

A-631B: Simili-cuir NOIR: **545\$**

A-631E: Simili-cuir BRUN : **545\$**

SÉRIE ACTIV^{MC}

- Réglage pneumatique de la hauteur du siège

A-128 Fauteuil à basculement à dossier moyen en simili-cuir

- Simili-cuir noir, souple, de qualité supérieure avec un motif de couture au dos
- Réglage de la tension et inclinaison avec blocage du basculement à la verticale
- Support lombaire intégré
- Accoudoirs fixe à style boucle

ASSISE			DOS		LIVRAISON	
Hauteur	Largeur	Profondeur	Hauteur	Largeur	Lbs	Cube
18-21"	20.5"	20"	26.5"	20"	27	5

Simili-cuir NOIR: **289\$**



A-618 Fauteuil à basculement à dossier moyen en simili-cuir

- Simili-cuir noir, souple, de qualité supérieure avec un motif de couture au dos
- Réglage de la tension et inclinaison avec blocage du basculement à la verticale
- Support lombaire intégré
- Accoudoirs fixe à style boucle

ASSISE			DOS		LIVRAISON	
Hauteur	Largeur	Profondeur	Hauteur	Largeur	Lbs	Cube
19-22"	21.75"	21"	24"	21.5"	44	6

Simili-cuir NOIR: **535\$**



A-601BLK & A-601RED Fauteuil à basculement simple à dossier haut en simili-cuir

- Simili-cuir en noir ou rouge, souple
- Réglage de la tension d'inclinaison
- Base noir standard avec roulettes à tapis
- Accoudoirs fixe à style boucle rembourré

ASSISE			DOS		LIVRAISON	
Hauteur	Largeur	Profondeur	Hauteur	Largeur	Lbs	Cube
19-22"	21"	20.5"	29"	21"	36	6

A-601BLK: Simili-cuir NOIR: **389\$**

A-601RED: Simili-cuir ROUGE: **389\$**



SÉRIE ACTIV^{MC} STAXX^{MC}

ACTIV^{MC}
STAXX^{MC}



NK-03



SÉRIE ACTIV^{MC} STAXX^{MC}

- Fonctionnelle et adaptable
- S'empile jusqu'à 10 de haut ou s'emboîte pour se ranger (sans bras)
- Poignée de transport intégrée en dessous du siège
- Bride de jumelage intégrée dans le cadre
- Options des roulettes, d'accoudoirs et tablette
- Non empilable et non emboîtable avec accoudoirs ou tablette
- **Rouge n'est plus disponible**

Chaises gigognes

NK-03: Patins noirs, siège et dossier en plastique noir

NK-03-G: Patins noirs, siège et dossier en plastique gris

ASSISE			DOS		LIVRAISON	
Hauteur	Largeur	Profondeur	Hauteur	Largeur	Lbs	Cube
17.5"	17"	16.5"	17"	17"	1-4/boîte	14

NK-03 Noir **354\$**

NK-03-G Gris **364\$**

OPTIONS

A 42\$ Ensemble d'accoudoirs	C 20\$ Roulettes à tapis
	



NK-03-BLK-UP Chaise rembourrée

- Cadre noir, patins, assise rembourrés noirs

ASSISE			DOS		LIVRAISON	
Hauteur	Largeur	Profondeur	Hauteur	Largeur	Lbs	Cube
17.5"	17"	16.5"	17"	17"	1-4/boîte	14

Noir standard: **382\$**

*Voir ci-dessous pour les prix des tissus customisés.

PRIX	GR1	GR2	GR3	GR4	GR5	GR6
NK-03-BLK-UP	452\$	467\$	486\$	503\$	520\$	538\$



Représenter avec
Tablet optionnel

NK-03-TAB Tablette (Option)

- Peut être ajouté à tous les styles ci-dessus
- Standard pour les droitiers seulement
- Accoudoir peut être ajouté en combinaison avec la tablette
- Accoudoirs de style fixe
- Porte-boisson et de stylo intégré
- Les chaises ne peuvent pas être empilées avec l'option tablette
- Capacité de charge de 20kg.

TAB: **Ajouter 144\$** (Comprend un bras pour le montage)

TAB/ARM: **Ajouter 164\$** (Comprend 2 bras/1 avec tablette)



Note: Le poids et les dimensions changent en fonction de votre configuration..



OPTION DE COULEUR

GRIS PÂLE (LGY) - AJOUTER 28\$



Préciser le code de couleur.



OPTION DE COULEUR

GRIS PÂLE (LGY) - AJOUTER 28\$



Préciser le code de couleur.

SÉRIE MaxX StaxX^{MC}

- Cadre profile elliptique
- Siège et dossier en polypropylène noir renforcé de fibres moulées par injection
- Poignée intégrée

Chaises empilables

A-118: Sans bras + Empilable jusqu'à 12 en hauteur sur le chariot optionnel**A-118A:** Avec bras, bras fixe + Empilable jusqu'à 12 en hauteur sur le chariot optionnel

ASSISE			DOS		LIVRAISON	
Hauteur	Largeur	Profondeur	Hauteur	Largeur	Lbs	Cube
17.25"	17"	16"	14"	16.75"	14/ch	15-3/boîte

A-118: Assise et dossier **NOIR** standard 199\$**A-118A:** Assise et dossier **NOIR** standard 209\$

OPTIONS

C 25\$ Roulettes tapis	CPS 31\$ Roulettes surface dur Ensemble de 4	BRIDE DE JUMELAGE 35\$ Ensemble de 2	A-MXDY 259\$ Chariot

Chaise empilable avec assise rembourrée

A-118-US: Sans bras + Empilable jusqu'à 12 en hauteur sur le chariot optionnel**A-118A-US:** Avec bras, bras fixe + Empilable jusqu'à 12 en hauteur sur le chariot optionnel

ASSISE			DOS		LIVRAISON	
Hauteur	Largeur	Profondeur	Hauteur	Largeur	Lbs	Cube
17.25"	17"	16"	14"	16.75"	16/ch	15-3/boîte

A-118-US: Siège standard **NOIR** rembourré et dossier en plastique 255\$**A-118A-US:** Siège standard **NOIR** rembourré et dossier en plastique 265\$

OPTIONS

C 25\$ Roulettes tapis	CPS 31\$ Roulettes surface dur Ensemble de 4	BRIDE DE JUMELAGE 35\$ Ensemble de 2

PRIX	GR1	GR2	GR3	GR4	GR5	GR6
A-118-US	305\$	320\$	339\$	356\$	373\$	391\$
A-118A-US	315\$	330\$	349\$	366\$	383\$	401\$

SÉRIE MaxX StaxX^{MC}

- Chaise de bar avec cadre profile elliptique
- Siège et dossier en polypropylène noir renforcé de fibres moulées par injection
- Poignée intégrée

Chaise hauteur de bar

A-118B: Sans bras

A-118BA: Avec bras, bras fixe

ASSISE			DOS		LIVRAISON	
Hauteur	Largeur	Profondeur	Hauteur	Largeur	Lbs	Cube
30.25"	17"	16"	14"	16.75"	18/ch	27-3/boîte

A-118B: Assise et dossier **NOIR** standard **389\$**

A-118BA: Assise et dossier **NOIR** standard **399\$**



OPTION DE COULEUR

GRIS PÂLE (LGY) - AJOUTER 28\$



Préciser le code de couleur.

CHAISES ACTIV

Chaise hauteur de bar avec assise rembourrée

A-118B-US: Sans bras

A-118BA-US: Avec bras, bras fixe

ASSISE			DOS		LIVRAISON	
Hauteur	Largeur	Profondeur	Hauteur	Largeur	Lbs	Cube
30.75"	17"	16"	14"	16.75"	19/ch	27-3/boîte

A-118B-US: Assise et dossier **NOIR** standard **439\$**

A-118BA-US: Assise et dossier **NOIR** standard **449\$**



OPTION DE COULEUR

GRIS PÂLE (LGY) - AJOUTER 28\$



Préciser le code de couleur.

PRIX	GR1	GR2	GR3	GR4	GR5	GR6
A-118B-US	489\$	504\$	523\$	540\$	557\$	575\$
A-118BA-US	499\$	514\$	533\$	550\$	567\$	585\$



CHARIOT A-114/A-116

A-114DY \$369 Chariot



COLEURS DISPONIBLE - A-116 seulement



Vinyle

Tissu

OPTIONS CHARIOTS

TL1 239\$ Chariot



TL2 199\$ Stockage



CHAISES EMPILABLES À HAUTEUR DE TABLE

Sièges empilables économique

- Pour les salles de conférences, les invités, les salles à manger et assises occasionnelles
- Construction robuste et design contemporain
- Cadre en acier chromé de 12 mm avec patins en nylon
- Dossier et assise en plastique, disponible en noir (BLK) ou blanc (WHT)
- **5 par boîte**
- Empilable jusqu'à 15 en hauteur sur le chariot (vendu séparément)

A-114: Chaise empilable

189\$ ch

A-114US: Chaise empilable rembourré (Noir standard)

209\$ ch

SKU	ASSISE			DOS		LIVRAISON	
	Hauteur	Largeur	Profondeur	Hauteur	Largeur	Lbs	Cube
A-114	18"	16"	17"	15"	17"	12-60	12/5 pcs
A-114US	18"	16"	17"	15"	17"	15-75	15/5 pcs

PRIX	GR1	GR2	GR3	GR4	GR5	GR6
A-114US	259\$	274\$	293\$	310\$	327\$	345\$

Sièges empilables

- Assise et dossier en polypropylène et fibre de verre
- Assemblage facile par encliquetage, aucune vis nécessaire
- Base de traîneau en métal chromé de 12 mm avec patins d'accrochage en nylon inclus
- Dossier et assise en plastique

A-116: Empilable 10 sur plancher, 16 sur chariot (vendu séparément)

155\$ ch

A-116US: Assise rembourré, empilable 5 sur plancher, 15 sur chariot, noir seulement

169\$ ch

SKU	ASSISE			DOS		LIVRAISON	
	Hauteur	Largeur	Profondeur	Hauteur	Largeur	Lbs	Cube
A-116	17.25"	16.75"	18"	13.75"	17.5"	14.50-60	7/4 pcs
A-116US	17.25"	16"	17"	13.75"	17.5"	16.5-66	7/4 pcs

PRIX	GR1	GR2	GR3	GR4	GR5	GR6
A-116US	219\$	234\$	253\$	270\$	287\$	305\$

CHAISES EMPILABLES DE BANQUET

- Huit pare-chocs protègent les cadres lors de l'empilage
- Cadre standard noir avec revêtement en poudre de veines grises à 4 pattes

A-117V/A-117F Chaises empilables de banquet sans bras

- Empilable 10 haut avec choix de deux chariots optionnels
- Assise et dos en vinyle noir ou tissu noir
- Option de bride de jumelage

Hauteur	ASSISE			DOS		LIVRAISON	
	Largeur	Profondeur	Hauteur	Largeur	Lbs	Cube	
19"	15"	15.5"	20"	18"	12.5 ch	15-3/boîte	

A-117V/A-117F Vinyle noir/Tissu noir:

129\$

Bride de jumelage (Ens de 2):

Ajouter 12\$

Note: 40 pcs/palette
48" x 40" x 80" skid
600 lbs/skid

A-217 Chaises empilables de banquet sans bras

- Empilable 5 haut avec choix de deux chariots optionnels
- Assise et dos en vinyle noir

Hauteur	ASSISE			DOS		LIVRAISON	
	Largeur	Profondeur	Hauteur	Largeur	Lbs	Cube	
18.5"	17"	18"	18.5"	17.25"	12.5 ch	15-3/boîte	

Assise/Dos en Vinyle noir: 229\$

SÉRIE DE SIÈGES SOUPLES ACTIV^{MC}

- Fauteuil rembourré en similicuir souple avec couture détaillé
- Idéal pour salle d'attente de bureau et secteurs de réception
- Lignes douces, coussin d'assise épais, pieds en bois
- Assemblage facile

A-304-1 Fauteuil Club

ASSISE			DOS		LIVRAISON		DIMENSIONS		
Hauteur	Largeur	Prof.	Hauteur	Largeur	Lbs	Cube	Hauteur	Largeur	Profondeur
17.5"	22"	20.5"	15"	21"	50	13	29"	32"	30"

Cuir rembourré NOIR: **979\$**



A-304-2 Fauteuil Club pour 2

ASSISE			DOS		LIVRAISON		DIMENSIONS		
Hauteur	Largeur	Prof.	Hauteur	Largeur	Lbs	Cube	Hauteur	Largeur	Profondeur
17.5"	41"	20.5"	15"	40.5"	68	20	29"	51.5"	30"

Cuir rembourré NOIR: **1,439\$**



A-304-3 Fauteuil Club pour 3

ASSISE			DOS		LIVRAISON		DIMENSIONS		
Hauteur	Largeur	Prof.	Hauteur	Largeur	Lbs	Cube	Hauteur	Largeur	Profondeur
17.5"	61"	20.5"	15"	40.5"	88	27	29"	71.5"	30"

Cuir rembourré NOIR: **1,939\$**



SÉRIE DE SIÈGES SOUPLES ACTIV^{MC}**A-302 Chaise**

- Le siège offre un style nouveau
- Assise et dossier en cuir noir ou gris contrecollé
- Jambes revêtues en noir et patins noirs
- Mousse confortable et durable

ASSISE			DOS		LIVRAISON	
Hauteur	Largeur	Profondeur	Hauteur	Largeur	Lbs	Cube
18"	18"	18"	17.25"	20"	27	4

A-302: **279\$**A-302G: **279\$****A-306-C Chaise à dossier moyen de club**

- Jambes de concept unique
- Accoudoirs intégrés recouverts en tissu standard
- Rembourrage en mousse confortable et durable
- Assise en concept chute d'eau
- Cadre en bois dur
- Prêt à assembler
- Ottomane disponible
- Tissu gris foncé standard, autres couleurs disponibles (commande min de 20 pcs)

A-306-C Chaise

ASSISE			DOS		LIVRAISON	
Hauteur	Largeur	Profondeur	Hauteur	Largeur	Lbs	Cube
16"	17"	16"	14"	16.75"	34	13

A-306-C: **559\$****A-306-O Ottoman**

DIMENSIONS			LIVRAISON	
Hauteur	Largeur	Profondeur	Lbs	Cube
15.5"	19.5"	17"	13	2

A-306-O: **139\$**

- 73-74 Guide Shoptech
- 75-82 Chaises et tabourets industriels
- 83-84 Chaises et tabouret ESD
- 85 Chaises industrielles Aspen
- 86 Chaises industrielles Cierra

série
SHOPTECH



SHOPTECH

250-03HD

SHOPTECH
INDUSTRIEL • SOINS SANTÉ



SIÈGES SOIN SANTÉ ET INDUSTRIEL DE HORIZON

Les sièges industriels Shoptech de HORIZON son conçus pour les besoins particuliers et variés des utilisations industriel. Les composants de haute qualité et les produits adaptés aux nombreux usages font d'HORIZON le partenaire tout désigné pour le confort ergonomique et la productivité au bureau. Pour le laboratoire, l'atelier, le bureau d'expédition ou pour tout autre secteur, les sièges Shoptech offrent la solution à n'importe quelle particularité.

ESD (Electrostatic Dissipating) Seating

Les sièges ESD de HORIZON ont été conçus dans le cadre d'un programme de contrôle pour des endroits où le contrôle de l'électricité statique est essentiel (matériel électronique sensible, assemblage et réparation d'équipement électronique, proximité des produits chimiques et des matières volatiles). Les experts de l'industrie estiment aux milliards de dollars par année le coût réel des dommages découlant des décharges électrostatiques dans l'industrie électronique. Ces décharges affectent le rendement de la production, les coûts de la fabrication, les normes exigeantes de la fabrication, du montage, et les profits. Les sièges ESD de HORIZON ont été fabriqués pour répondre à un standard exigeant. Ils on été soumis aux nombreux tests au cours de leur fabrication et de leur assemblage afin d'offrir une protection contre l'accumulation et la libération de l'électricité statique de manière à assurer une bonne sécurité aux opérateurs. Recherchez le symbole ci-dessous pour reconnaître les modèles des sièges ESD.



ESD Élimination de l'électricité statique

Les sièges ESD HORIZON sont conçus pour être utilisés dans le cadre d'un programme global de ESD dans les endroits où la réduction de l'électricité statique est essentielle. Les sièges ESD ont été étudiés pour réduire les décharges de l'électricité statique en conduisant la statique loin de l'utilisateur, des composants électroniques sensibles et des produits chimiques volatiles. Les milieux ESD comportent habituellement des bandes pour les poignets, des surfaces de travail, des chaussures et une surface de plancher conçues et étudiées afin d'éliminer l'accumulation de statique qui peuvent s'accumuler.

Chaises à tâches à plusieurs équipes 24 Heures

Les chaises à plusieurs équipes de Horizon 24 heures, peuvent supporter une utilisation continue de 24 heures sur 24, 7 jours sur 7. De plus, ils peuvent supporter des capacités de poids jusqu'à 400 livres. Les réglages multiples ergonomiques permettent une configuration personnalisée incroyable, pour un confort complet et total pour 24 heures sur 24. Idéal pour les centres de contrôle, les hôpitaux et les postes de police. Recherchez le symbole 24 heures pour identifier les modèles de sièges 24 heures sur 24.



Chaises 24 heures

Les chaises conçues pour l'utilisation 24 heures ou pour plusieurs équipes de travail sont spécialement fabriquées de composants robustes pouvant subir un usage intensif. Ces chaises répondent particulièrement à ces usages: les répartiteurs, les salles de contrôle, les postes de sécurité, les postes de police, d'incendie et d'ambulance, etc. Ces chaises sont munies de mécanisme solide d'inclinaison synchronisée, contenant des bases et des roulettes robustes, des coussins de mousse moulée par injection et du rebord protecteur de vinyle au rembourrage du dossier.

ENVIRONNEMENT PROPRE, SALLE BLANCHE

Les sièges Shoptech de HORIZON se présentent dans une variété des modèles et des options conçus pour répondre aux exigences des usages du "nettoyage au chiffon humide" et "d'environnement propre". Les sièges Shoptech sont idéals pour être utilisés dans le cadre d'un programme général d'environnement propre. Ces environnements de travail propres sont des milieux dans lequel la circulation de l'air, les matériaux, l'équipement, le mode de travail comme l'habillement du personnel sont choisis afin de réduire les poussières en suspension dans l'air ambiant. La propreté de l'air est maintenue à un haut niveau afin de répondre aux normes particulières. Recherchez le symbole ci-dessous pour reconnaître le produit correspondant à vos besoins. Communiquez avec votre représentant HORIZON pour de l'informations supplémentaires.



Nettoyage au chiffon humide

Les surfaces de polyuréthane moulé de ces chaises et tabourets sont faciles d'accès et faciles à nettoyer. Ces surfaces sont à favoriser dans les endroits où les sièges sont soumis aux nettoyages réguliers et en contact avec des éléments de la contamination tels que la poussière, la saleté, les particules en suspension, les renversements des liquides, etc. (endroits où les coussins rembourrés ne sont pas acceptables ou pratiques). Les usages possibles comprennent les utilisations en milieu hospitalier, en laboratoires, en installations pharmaceutiques, en services alimentaires, en fabrication des marchandises secs (liées à l'alimentation), etc.



Environnement propre Catégorie 1000

Les sièges conçus pour cette application peuvent subir des nettoyages intensifs et minimisent la contamination du milieu (la libération des poussières et des particules du matériel de rembourrage ou autres). La catégorie 1000 est une classification d'environnement propre moins intensif. Les usages possibles comprennent les utilisations en milieu hospitalier, les installations du test du laboratoire, le traitement et la fabrication des pellicules et un environnement de travail propre pour, entre autres, les ateliers de peinture et de finition. Dans ces milieux de travail, l'air est régulièrement filtré et contrôlé et le personnel porte habituellement des sarraus, des gants, des couvre-chaussures ou des chaussures spéciales et des masques.



Environnement propre Catégorie 100

Les sièges conçus pour cette usages environnement application peuvent subir des nettoyages intensifs et répondent aux normes plus strictes en matière de contamination du milieu. Les coussins sont de polyuréthane ou sont recouverts de vinyle avec filtres intégrés. Les bases de l'aluminium poli sont standards. L'usage de ses sièges touchent les domaines pharmaceutiques, biomédicaux, hospitaliers, microélectroniques, etc. Dans ces milieux de travail, la qualité de l'air est régulièrement surveillée et contrôlée et le personnel porte habituellement des sarraus, des gants, des couvre-chaussures ou des chaussures spéciales et des masques.



TABOURET SÉRIE 2700 DE HORIZON

- Siège et dossier ergonomiques extra-larges
- Action de réglable en hauteur à gaz
- Trois mécanismes de contrôle différents
- Assise et dossier en polyuréthane rembourré résistant
- Standard avec roulettes pour plancher dur



2700-14-SK



2700-14

OPTIONS

WT 140S Hauteur, Largeur	TB-26 229S Base Tubulaire de 26", ajoute 9"
	

SÉRIE SHOPTECH^{MC}

- Réglage pneumatique de la hauteur du siège
- Assise et dossier profilés en polyuréthane noir
- Roulettes à plancher dur de qualité supérieure standard

Chaise à dossier bas

2700-12: Chaise de travail + Dossier réglable en hauteur et en profondeur

2700-14: Chaise fonction posture + Réglage de la hauteur du dossier + Réglage de l'angle du dossier en position infinie

2700-02: Basculement multiples + Réglage de la hauteur du dossier + Réglage indépendant de l'angle du dossier et de l'assise en position infinie avec contrôle du verrouillage de l'inclinaison + Réglage de la tension d'inclinaison

ASSISE			DOS		LIVRAISON	
Hauteur	Largeur	Profondeur	Hauteur	Largeur	Lbs	Cube
15-20.5"	19"	18"	12"	16.5"	28	4

2700-12: 479\$

2700-14: 545\$

2700-02: 569\$

NOTE: Pour environnement propre Catégorie 100 ajouter 115\$.



2700-14-SK

OPTIONS

WT 140S Hauteur, Largeur

SÉRIE SHOPTECH^{MC}

- Réglage pneumatique de la hauteur du siège
- Assise et dossier profilés en polyuréthane noir
- Roulettes à plancher dur de qualité supérieure standard
- Repose-pieds chromé réglable en hauteur

Tabouret à dossier bas

2700-12-SK: Tabouret de travail + Dossier réglable en hauteur et en profondeur

2700-14-SK: Tabouret posture + Réglage de la hauteur du dossier + Réglage de l'angle du dossier en position infinie

2700-02-SK: Tabouret basculement multiples + Réglage de la hauteur du dossier + Réglage indépendant de l'angle du dossier et de l'assise en position infinie avec contrôle du verrouillage de l'inclinaison + Réglage de la tension d'inclinaison

ASSISE			DOS		LIVRAISON	
Hauteur	Largeur	Profondeur	Hauteur	Largeur	Lbs	Cube
22-32"	19"	18"	12"	16.5"	35	4

2700-12-SK: 635\$

2700-14-SK: 705\$

2700-02-SK: 725\$

NOTE: Pour environnement propre Catégorie 100 ajouter 115\$.

SÉRIE SHOPTECH^{MC}

- Réglage pneumatique de la hauteur du siège
- Assise et dossier profilés en polyuréthane noir
- Roulettes à plancher dur de qualité supérieure standard

Chaise à dossier bas

2000-12: Chaise de travail + Dossier réglable en hauteur et en profondeur

2000-14: Chaise fonction posture + Réglage de la hauteur du dossier + Réglage de l'angle du dossier en position infinie

ASSISE			DOS		LIVRAISON	
Hauteur	Largeur	Profondeur	Hauteur	Largeur	Lbs	Cube
15-20.5"	18"	17"	12"	16.5"	28	4

2000-12: 493\$

2000-14: 563\$

NOTE: Pour environnement propre Catégorie 100 "CR" ajouter 115\$.



2000-12 shown

OPTIONS

ET \$122 Hauteur	TB-26 229\$ Base Tubulaire de 26", ajoute 9"

SÉRIE SHOPTECH^{MC}

- Réglage pneumatique de la hauteur du siège
- Assise et dossier profilés en polyuréthane noir
- Roulettes à plancher dur de qualité supérieure standard
- Repose-pieds chromé réglable en hauteur

Tabouret à dossier bas

2000-12-SK: Tabouret de travail + Dossier réglable en hauteur et en profondeur

2000-14-SK: Tabouret posture + Réglage de la hauteur du dossier + Réglage de l'angle du dossier en position infinie

ASSISE			DOS		SHIPPING	
Hauteur	Largeur	Profondeur	Hauteur	Largeur	Lbs	Cube
22-32"	18"	17"	12"	16.5"	35	4

2000-12-SK: 649\$

2000-14-SK: 719\$

NOTE: Pour environnement propre Catégorie 100 "CR" ajouter 115\$.



2000-12-SK

OPTIONS

ET \$122 Hauteur

SÉRIE SHOPTECH^{MC}

- Réglage pneumatique de la hauteur du siège
- Assise et dossier profilés en polyuréthane noir
- Roulettes à plancher dur de qualité supérieure standard



2600-14

OPTIONS

WT 140S Hauteur, Largeur	TB-26 229S Base Tubulaire de 26", ajoute 9"

Chaise à dossier bas

2600-12: Chaise de travail + Dossier réglable en hauteur et en profondeur

2600-14: Chaise fonction posture + Réglage de la hauteur du dossier + Réglage de l'angle du dossier en position infinie

2600-02: Basculement multiples + Réglage de la hauteur du dossier + Réglage indépendant de l'angle du dossier et de l'assise en position infinie avec contrôle du verrouillage de l'inclinaison + Réglage de la tension d'inclinaison

ASSISE			DOS		LIVRAISON	
Hauteur	Largeur	Profondeur	Hauteur	Largeur	Lbs	Cube
15-20.5"	17"	18"	12"	16.5"	30	4

2600-12: (ET bras seulement) **429\$**

2600-14: (WT bras seulement) **519\$**

2600-02: (WT bras seulement) **515\$**

NOTE: Pour environnement propre Catégorie 100 ajouter 115\$

SÉRIE SHOPTECH^{MC}

- Réglage pneumatique de la hauteur du siège
- Assise et dossier profilés en polyuréthane noir
- Roulettes à plancher dur de qualité supérieure standard
- Repose-pieds chromé réglable en hauteur



2600-14-SK

OPTIONS

WT 140S Hauteur, Largeur

Tabouret à dossier bas

2600-12-SK: Tabouret de travail + Dossier réglable en hauteur et en profondeur

2600-14-SK: Tabouret posture + Réglage de la hauteur du dossier + Réglage de l'angle du dossier en position infinie

2600-02-SK: Tabouret basculement multiples + Réglage de la hauteur du dossier + Réglage indépendant de l'angle du dossier et de l'assise en position infinie avec contrôle du verrouillage de l'inclinaison + Réglage de la tension d'inclinaison

ASSISE			DOS		LIVRAISON	
Hauteur	Largeur	Profondeur	Hauteur	Largeur	Lbs	Cube
22-32"	17"	18"	12"	16.5"	35	4

2600-12-SK: (ET bras seulement) **606\$**

2600-14-SK: (WT bras seulement) **696\$**

2600-02-SK: (WT bras seulement) **689\$**

NOTE: Pour environnement propre Catégorie 100 ajouter 115\$

SÉRIE SHOPTECH^{MC}

099RX Tabouret médical à dossier bas

- Réglage pneumatique de la hauteur du siège activée par le pied
- Rembourré en tissu vinyle noir
- Dossier réglable en hauteur et en profondeur
- Base en aluminium poli à haut rendement et un cylindre à gaz chromé
- Roulettes à plancher dur de qualité supérieure standard
- **Environnement propre Catégorie 100** standard

SKU	ASSISE			DOS		LIVRAISON		PRIX
	Hauteur	Largeur	Profondeur	Hauteur	Largeur	Lbs	Cube	
099RX-PC550	21-25.75"	16"	16"	6"	14"	25	7	1,110\$
099RX-PC775	23-30.5"	16"	16"	6"	14"	25	7	1,119\$
099RX-PC1000	27-37"	16"	16"	6"	14"	25	7	1,128\$



080 Tabouret haut rendement

- Assise en polyuréthane noir
- Cadre et repose-pieds en acier noir avec patins antidérapants résistants

ASSISE			LIVRAISON	
Hauteur	Largeur	Profondeur	Lbs	Cube
31"	14"	14"	15	9

329\$ NOTE: Autre choix de hauteur (18" et 25") disponible sur commande spéciale



081 Tabouret haut rendement

- Assise en polyuréthane noir avec poignée intégrée
- Cadre et repose-pieds en acier noir avec patins antidérapants résistants

ASSISE			DOS		LIVRAISON	
Hauteur	Largeur	Profondeur	Hauteur	Largeur	Lbs	Cube
31"	14"	14"	4"	6"	15	9

335\$ NOTE: Autre choix de hauteur (18" et 25") disponible sur commande spéciale



SÉRIE SHOPTECH^{MC}



082 Tabouret haut rendement

- Siège rembourré, en vinyle
- Cadre et repose-pieds en acier noir avec patins antidérapants résistants

ASSISE			LIVRAISON	
Hauteur	Largeur	Profondeur	Lbs	Cube
32.5"	14"	14"	15	9

345\$ NOTE: Autre choix de hauteur (19.5" et 26.5") disponible sur commande spéciale



2500-PC550 & 2500-PC775 Tabouret de travail

- Assise en polyuréthane noir
- Réglage pneumatique de la hauteur du siège en descente douce
- Roulettes à plancher dur de qualité supérieure standard

SKU	ASSISE			LIVRAISON		PRIX
	Hauteur	Largeur	Profondeur	Lbs	Cube	
2500-PC550	16-21.5"	19"	14"	20	3	309\$
2500-PC775	19-26.75"	19"	14"	20	3	355\$

NOTE: Pour environnement propre Catégorie 100 ajouter 115\$



2200-PC550, 2200-PC775 & 2200-PC1000 Tabouret de travail

- Assise en polyuréthane noir
- Réglage pneumatique de la hauteur du siège en descente douce
- Roulettes à plancher dur de qualité supérieure standard

SKU	ASSISE			LIVRAISON		PRIX
	Hauteur	Largeur	Profondeur	Lbs	Cube	
2200-PC550	14-19.5"	13.5"	13.5"	19	3	255\$
2200-PC775	18.25-25.5"	13.5"	13.5"	19	3	281\$
2200-PC1000	20.75-30.75"	13.5"	13.5"	19	3	281\$

NOTE: Pour environnement propre Catégorie 100 ajouter 115\$

SÉRIE SHOPTECH^{MC}

095-PC550, 095-PC775 & 095-PC1000 Tabouret à usage multiple

- Siège rembourré de mousse à haute densité
- Réglage pneumatique de la hauteur du siège en descente douce
- Roulettes à plancher dur de qualité supérieure standard

SKU	ASSISE			LIVRAISON	
	Hauteur	Largeur	Prof	Lbs	Cube
095-PC550	15.75-21"	14"	14"	17	3
095-PC775	20-27.25"	14"	14"	17	3
095-PC1000	22.5-32.5"	14"	14"	17	3

NOTE: Pour diamètre large de 16" préciser "LD" et ajouter 15\$
 Pour siège à bord préciser "EB" et ajouter 45\$
 Pour environnement proper Catégorie 100 "CR" en option ajouter 115\$

PRIX	GR1	GR2	GR3	GR4	GR5	GR6
095-PC550	245\$	\$253	264\$	276\$	289\$	323\$
095-PC775/PC1000	289\$	297\$	308\$	320\$	333\$	367\$



OPTIONS

TB-26 229\$
 Base Tubulaire de 26", ajoute 9"



097-PC550, 097-PC775 & 097-PC1000 Tabouret à usage multiple

- Assise et dossier rembourrés de mousse haute densité
- Réglage pneumatique de la hauteur du siège en descente douce
- Roulettes à plancher dur de qualité supérieure standard
- Le dossier est réglable en hauteur et en profondeur

SKU	ASSISE			DOS		LIVRAISON	
	Hauteur	Largeur	Prof	Hauteur	Largeur	Lbs	Cube
097-PC550	15.75-21"	16"	16"	6"	14"	25	4
097-PC775	20-27.25"	16"	16"	6"	14"	25	4
097-PC1000	22.5-32.5"	16"	16"	6"	14"	25	4

NOTE: Pour siège à bord préciser "EB" et ajouter 45\$
 Pour environnement proper Catégorie 100 "CR" en option ajouter 115\$

PRIX	GR1	GR2	GR3	GR4	GR5	GR6
097-PC550	350\$	368\$	389\$	414\$	452\$	481\$
097-PC775/PC1000	394\$	412\$	433\$	458\$	496\$	525\$



OPTIONS

TB-26 229\$
 Base Tubulaire de 26", ajoute 9"



HC097-PC550, 097-PC775 & 097-PC1000 Tabouret à usage multiple

- Mousse haute densité avec dossier en polyuréthane moulé d'une seule pièce
- Réglage pneumatique de la hauteur du siège en descente douce
- Roulettes à plancher dur de qualité supérieure standard
- Le dossier est réglable en hauteur et en profondeur

SKU	ASSISE			DOS		LIVRAISON	
	Hauteur	Largeur	Prof	Hauteur	Largeur	Lbs	Cube
HC097-PC550	15.75-21"	16"	16"	12"	16.5"	25	4
HC097-PC775	20-27.25"	16"	16"	12"	16.5"	25	4
HC097-PC1000	22.5-32.5"	16"	16"	12"	16.5"	25	4

NOTE: Bordure de siège EB standard
 Pour environnement proper Catégorie 100 "CR" en option ajouter 115\$

PRIX	GR3	GR6
HC097-PC550	525\$	595\$
HC097-PC775/PC1000	565\$	636\$



OPTIONS

TB-26 229\$
 Base Tubulaire de 26", ajoute 9"



SÉRIE SHOPTECH^{MC}



OPTIONS

TB-26 229\$
Base Tubulaire de 26", ajoute 9"



2300-PC775 & 2300-PC1000 Tabouret assis/debout

- Assise en polyuréthane noir
- Ajustement de l'angle de l'assise vers l'avant à verrouillage infini de 10°
- Standard avec patins à hauteur de roulettes

SKU	ASSISE			DOS		LIVRAISON		PRIX
	Hauteur	Largeur	Prof	Hauteur	Largeur	Lbs	Cube	
2300-PC775	19.25-26.5"	13"	9.5"	5"	6"	18	3	369\$
2300-PC1000	21.5-31.5"	13"	9.5"	5"	6"	18	3	369\$

NOTE: Pour environnement propre Catégorie 100 ajouter 115\$



OPTIONS

TB-26 229\$
Base Tubulaire de 26", ajoute 9"



2301-PC550, 2301-PC775 & 2301-PC1000 Tabouret assis/debout

- Assise en polyuréthane noir
- Standard avec patins à hauteur de roulettes

SKU	ASSISE			DOS		LIVRAISON		PRIX
	Hauteur	Largeur	Prof	Hauteur	Largeur	Lbs	Cube	
2301-PC550	14-19.5"	13"	9.5"	4"	6"	18	4	235\$
2301-PC775	18.25-25.5"	13"	9.5"	4"	6"	18	4	269\$
2301-PC1000	20.75-30.75"	13"	9.5"	4"	6"	18	4	269\$

NOTE: Pour environnement propre Catégorie 100 ajouter 115\$



OPTIONS

TB-26 229\$
Base Tubulaire de 26", ajoute 9"



2302-PC550, 2302-PC775 & 2302-PC1000 Tabouret assis/debout

- Assise en polyuréthane noir
- Ajustement de l'angle de l'assise vers l'avant à verrouillage infini de 10°
- Roulettes à plancher dur de qualité supérieure standard
- Siège ergonomique qui se redresse et renforce la colonne vertébrale
Soulage la pression sur les disques qui contribuent à soulager les maux de dos

SKU	ASSISE			DOS		LIVRAISON		PRIX
	Hauteur	Largeur	Prof	Hauteur	Largeur	Lbs	Cube	
2302-PC550	15.5-21"	16.5"	13.5"	N/A	N/A	25	4	329\$
2302-PC775	20-27.25"	16.5"	13.5"	N/A	N/A	25	4	363\$
2302-PC1000	22.25-32.25"	16.5"	13.5"	N/A	N/A	25	4	363\$

NOTE: Pour environnement propre Catégorie 100 ajouter 115\$

CHAISES SPÉCIALISÉES

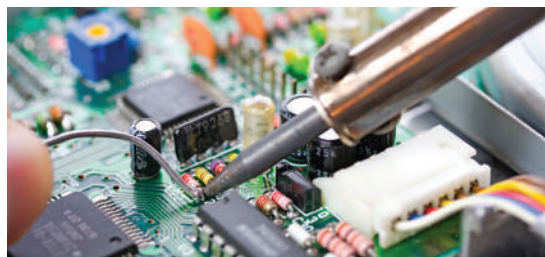

Sièges ESD (Dissipation des Charges Électrostatique)

Les sièges ESD HORIZON sont conçus pour être utilisés dans le cadre d'un programme global de ESD dans les endroits où la réduction de l'électricité statique est essentielle. Les sièges ESD ont été étudiés pour réduire les décharges de l'électricité statique en conduisant la statique loin de l'utilisateur, des

composantes électroniques sensibles et des produits chimiques volatiles. Les milieux ESD comportent habituellement des bandes pour les poignets, des surfaces de travail, des chaussures et une surface du plancher conçues et étudiées afin d'éliminer l'accumulation de statique qui peuvent s'accumuler.

CHAISES ESD

- Réglage pneumatique de la hauteur du siège
- Réglage de la hauteur du dossier
- Réglage indépendant de l'angle du dossier et de l'assise en position infinie avec contrôle du verrouillage de l'inclinaison
- Réglage de la tension de l'inclinaison
- Verrouillage de l'inclinaison du siège vers l'avant control
- Coussin de siège moulé par injection with high quality conductive fabric or vinyl
- Base en aluminium à cinq pattes pour lastabilité et une décharge électrostatique très fiable
- Roulettes à plancher dure ESD, revêtues d'uréthane conducteur
- Option Kit de tabouret avec repose-pieds réglable et cylindre à gaz chromé

Chaise à basculement multiples à dossier moyen

650ESD-01: Verrouillage de l'inclinaison du siège vers l'avant

Fonction posture à dossier moyen (Non basculant)

650ESD-14: Hauteur du siège + Réglage de la hauteur et de l'angle du dossier seulement

SKU	ASSISE			DOS		LIVRAISON		PRIX	
	Hauteur	Largeur	Prof	Hauteur	Largeur	Lbs	Cube	Tissu ESD	Vinyle ESD
650ESD-01	19-24.5"	19"	18"	18"	18"	40, 80	18-25/1-2 boîte	1,255\$	1,255\$
650ESD-01-SKE-PC775	20.25-27.75"	19"	18"	18"	18"	40, 80	18-25/1-2 boîte	1,445\$	1,445\$
650ESD-14	19-24.5"	19"	18"	18"	18"	40, 80	18-25/1-2 boîte	1,175\$	1,175\$
650ESD-14-SKE-PC775	20.25-27.75"	19"	18"	18"	18"	40, 80	18-25/1-2 boîte	1,365\$	1,365\$
650ESD-14-SKE-PC1000	24.25-34.25"	19"	18"	18"	18"	40, 80	18-25/1-2 boîte	1,365\$	1,365\$

Chaise à basculement multiples à dossier moyen

660ESD-01: Verrouillage de l'inclinaison du siège vers l'avant

Fonction posture à dossier moyen (Non basculant)

660ESD-14: Hauteur du siège + Réglage de la hauteur et de l'angle du dossier seulement

SKU	ASSISE			DOS		LIVRAISON		PRIX	
	Hauteur	Largeur	Prof	Hauteur	Largeur	Lbs	Cube	Tissu ESD	Vinyle ESD
660ESD-01	19-24.5"	20"	19"	24"	19"	40, 80	18-25/1-2 boîte	1,275\$	1,275\$
660ESD-01-SKE-PC775	20.25-27.75"	20"	19"	24"	19"	40, 80	18-25/1-2 boîte	1,465\$	1,465\$
660ESD-14	19-24.5"	20"	19"	24"	19"	40, 80	18-25/1-2 boîte	1,190\$	1,190\$
660ESD-14-SKE-PC775	20.25-27.75"	20"	19"	24"	19"	40, 80	18-25/1-2 boîte	1,380\$	1,380\$
660ESD-14-SKE-PC1000	24.25-34.25"	20"	19"	24"	19"	40, 80	18-25/1-2 boîte	1,380\$	1,380\$

OPTIONS NON-CONDUCTEUR



CONDUCTEUR



FT-ESD 199S



660ESD-01 avec bras non-conducteurs

NOTE: Toutes les chaises ESD sont livrées assemblées. Les bras sont maintenant disponibles en options conducteur et non-conducteur et doivent être installés en usine. Visitez le site www.horizon-furniture.com pour les choix de tissus ESD. Veuillez préciser le choix du tissu dans le code de la chaise pour la commande.



SIÈGES ESD (DISSIPATION DES CHARGES ÉLECTROSTATIQUE)

- Réglage pneumatique de la hauteur du siège
- Assise et dossier profilés en polyuréthane noir
- Base en aluminium poli et cylindre de gaz chromé
- Fabriqué du polyuréthane conducteur de haute qualité
- Base en aluminium à cinq pattes pour la stabilité et une décharge électrostatique très fiable
- Roulettes à plancher dure ESD, revêtues d'uréthane conducteur



Chaise de travail à dossier bas

2000ESD-14: Chaise fonction posture + Réglage de la hauteur du dossier + Réglage de l'angle du dossier en position infinie

ASSISE			DOS		LIVRAISON	
Hauteur	Largeur	Profondeur	Hauteur	Largeur	Lbs	Cube
15-20.5"	18"	17"	12"	16.5"	30, 60	18-25/1-2 boîte

2000ESD-14: **999\$**

NON-CONDUCTEUR



NOTE : Toutes les chaises ESD sont livrées assemblées.



L'option d'accoudoir pour la chaise 2000ESD sont **non-conducteurs** et doivent être installée en usine.



Tabouret à dossier bas

2000ESD-14-SKE: Chaise fonction posture + Réglage de la hauteur du dossier + Réglage de l'angle du dossier en position infinie + Base en aluminium poli et cylindre de gaz chromé

ASSISE			DOS		LIVRAISON	
Hauteur	Largeur	Profondeur	Hauteur	Largeur	Lbs	Cube
22-32	18"	17"	12"	16.5"	40, 80	18-25/1-2 boîte

2000ESD-14-SKE: **1,171\$**

SÉRIE INDUSTRIELLE ASPEN™

- Réglage pneumatique de la hauteur du siège
- Réglage indépendant de l'angle du dossier et de l'assise en position infinie avec contrôle du verrouillage de l'inclinaison
- Réglage de la tension de l'inclinaison
- Verrouillage de l'inclinaison du siège vers l'avant control
- Coussin de siège moulé par injection
- Dossier avec protection de rebord, tissu ou vinyle "concept" de qualité industrielle
- Base et cylindre à gaz de haut rendement et roulettes à surface dure qualité supérieure



IND400-03
Représenter avec accoudoir optionnel KAT



Chaise à basculement multiples à dossier moyen

IND400-01: Chaise à basculement

IND400-03: Réglage de la profondeur du siège par bouton du côté (siège coulissant)

Chaise fonction posture à dossier moyen

IND400-14: Hauteur du siège + Réglage de la hauteur et de l'angle du dossier seulement

ASSISE			DOS		LIVRAISON	
Hauteur	Largeur	Profondeur	Hauteur	Largeur	Lbs	Cube
19-23.75"	19"	18"	19"	19"	40	8

PRIX	TISSU IND	VYNILE IND	ENV. PROPRE 1000	ENV. PROPRE 100
IND400-01	711\$	699\$	974\$	1,136\$
IND400-03	711\$	699\$	974\$	1,136\$
IND400-14	630\$	618\$	893\$	1,055\$

Chaise à basculement multiples à dossier haut

IND480-01: Chaise à basculement

IND480-03: Réglage de la profondeur du siège par bouton du côté (siège coulissant)

Chaise fonction posture à dossier haut

IND480-14: Hauteur du siège + Réglage de la hauteur et de l'angle du dossier seulement

ASSISE			DOS		LIVRAISON	
Hauteur	Largeur	Profondeur	Hauteur	Largeur	Lbs	Cube
19-23.75"	20"	19"	24"	19"	43	10

PRIX	TISSU IND	VINYLE IND	ENV. PROPRE 1000	ENV. PROPRE 100
IND480-01	734\$	723\$	998\$	1,160\$
IND480-03	734\$	723\$	998\$	1,160\$
IND480-14	655\$	644\$	919\$	1,081\$



IND480-03
Représenter avec accoudoir optionnel KAT



OPTIONS D'ACCOUDOIRS

AAT 140\$ Hauteur WAAT 158\$ Largeur	TAT 138\$ Hauteur, Télescopique, Entrée/sortie lat	AT 122\$ Hauteur WT 140\$ Largeur	MAT 181\$ Hauteur, Largeur Télescopique, Entrée/sortie lat WMAT 199\$ Largeur

Voir page 46 pour options de bras.



IND660-03
Représenter avec accoudoir optionnel TAT

SÉRIE INDUSTRIELLE CIERRA^{MC}

- Réglage pneumatique de la hauteur du siège
- Réglage indépendant de l'angle du dossier et de l'assise en position infinie avec contrôle du verrouillage de l'inclinaison
- Réglage de la tension de l'inclinaison
- Verrouillage de l'inclinaison du siège vers l'avant control
- Coussin de siège moulé par injection
- Dossier avec protection de rebord, tissu ou vinyle "Concept II" de qualité industrielle
- Base et cylindre à gaz de haut rendement et roulettes a surface dure qualité supérieure

Chaise à basculement multiples à dossier moyen

IND660-01: Chaise à basculement

IND660-03: Réglage de la profondeur du siège par bouton du côté (siège coulissant)

Chaise fonction posture à dossier moyen

IND660-14: Hauteur du siège + Réglage de la hauteur et de l'angle du dossier seulement

ASSISE			DOS		LIVRAISON	
Hauteur	Largeur	Profondeur	Hauteur	Largeur	Lbs	Cube
19-23.75"	20"	19"	24"	19"	40	9

PRIX	TISSU IND	VINYLE IND	ENV. PROPRE 1000	ENV. PROPRE 100
IND660-01	764\$	752\$	1,027\$	1,189\$
IND660-03	764\$	752\$	1,027\$	1,189\$
IND660-14	668\$	656\$	931\$	1,093\$



IND670-03
Représenter avec accoudoir optionnel TAT

Chaise à basculement multiples à dossier haut

IND670-01: Chaise à basculement

IND670-03: Réglage de la profondeur du siège par bouton du côté (siège coulissant)

Chaise fonction posture à dossier haut

IND670-14: Hauteur du siège + Réglage de la hauteur et de l'angle du dossier seulement

ASSISE			DOS		LIVRAISON	
Hauteur	Largeur	Profondeur	Hauteur	Largeur	Lbs	Cube
19-23.75"	20"	19"	27.5"	19"	43	10

PRIX	TISSU IND	VINYLE IND	CLEAN ROOM Class 1000	CLEAN ROOM Class 100
IND670-01	796\$	784\$	1,059\$	1,221\$
IND670-03	796\$	784\$	1,059\$	1,221\$
IND670-14	693\$	681\$	956\$	1,118\$

OPTIONS D'ACCOUDOIRS

AAT 140\$ Hauteur WAAT 158\$ Largeur	TAT 138\$ Hauteur, Télescopique, Entrée/sortie lat	AT 122\$ Hauteur WT 140\$ Largeur	MAT 181\$ Hauteur, Largeur Télescopique, Entrée/sortie lat WMAT 199\$ Largeur

Voir page 46 pour options de bras.

Accessoires ergonomiques (ECA)

88-93 Systèmes de claviers articulés

94 Bras pour claviers spéciales

Construisez un système de clavier

95 Étape 1: Bras articulés

96 Étape 2: Plateau à claviers

97 Étape 3: Plateau à souris

97 Étape 4: Repose-poignet/Supports

98 Tiroirs à clavier

Supports pour écran

102-104 Composants Concerto

105-106 Tempo

107-108 Xtend

ActivErgo

109-111 Monitor Supports

112 Supports de tablette

Accessoires

113 Support à documents,
Transformation de coin, Passe-câbles,
Support d'écran/d'ordinateur portable,
Tapis anti-fatigue, Repose-pieds

114 Supports à CPU

Bases de table réglable en hauteur

115 Guide de référence Activstand

116 Tables à hauteur réglable à une patte

117-118 Bases de table réglable en hauteur
ActivStand

GOYA

119 SSW02, SSW42, SSW42C

120 SSW06, SSW08

121-122 Accessoires pour table électrique

Garantie

123 Modalités de vente/Info générale

124 Garantie générale

124 Garantie Activ

124 Garantie ECA

Politique environnementale

125-127 Principes d'entreprise

SYSTÈMES DE CLAVIER ARTICULÉ AVEC BRAS LEGATO

- Réglage de la hauteur sans levier Lift n' lock™
- Réglage de la hauteur de 8.88" avec 2.38" au-dessus et 6.5" au-dessous de la surface de travail
- Réglage rapide et facile de l'angle de +10° à -20° avec levier innovant
- L'indicateur d'inclinaison et de hauteur indique la position actuelle du clavier
- Système de gestion de câbles
- Le bras et le plateau à profil bas permettent de maximiser le dégagement des genoux
- Coulisse de rangement de 21" à glissement doux
- Support pivotant 360°

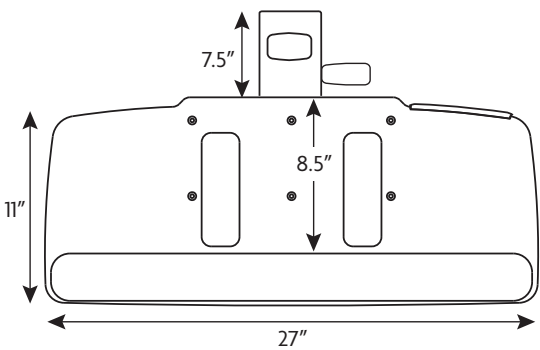

EcoBoard 01

- **Comprend le bras Legato**
- Respecte les normes BIFMA/HFES, 100-2007

Plate-forme/Souris

- Plate-forme en polyéthylène haute densité de 27" avec surface texturée
- 45 % de contenu recyclé en poids (contenu post-industriel)
- 100% recyclable
- Support à paume/poignet amovible en GelFoam de 25.5"
- Barre de retenue pour la souris avec gestion de câble
- Coussinets antidérapants maintiennent le clavier en place
- Surface intégrée pour souris pour les droitiers ou les gauchers

EB-01

524\$

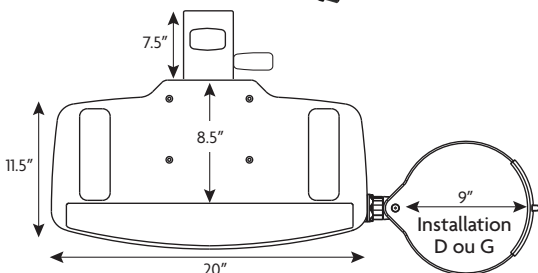

EcoBoard 02

- **Comprend le bras Legato**
- Respecte les normes BIFMA/HFES, 100-2007

Plate-forme/Souris

- Plate-forme en polyéthylène haute densité de 20" avec surface texturée
- Réglage ergonomique de l'inclinaison, du pivotement et du support de souris réglable en hauteur
- 45 % de contenu recyclé en poids (contenu post-industriel)
- 100% recyclable
- Support à paume/poignet amovible en GelFoam de 19"
- Barre de retenue pour la souris avec gestion de câble
- Coussinets antidérapants maintiennent le clavier en place
- Installation de la surface à souris pour les droitiers ou les gauchers

EB-02

549\$



100% recyclé
45% recyclé par poids

SYSTÈMES DE CLAVIER ARTICULÉ AVEC BRAS LEGATO

- Réglage de la hauteur sans levier Lift n' lock™
- Réglage de la hauteur de 8.88" avec 2.38" au-dessus et 6.5" au-dessous de la surface de travail
- Réglage rapide et facile de l'angle de +10° à -20° avec levier innovant
- L'indicateur d'inclinaison et de hauteur indique la position actuelle du clavier
- Système de gestion de câbles
- Le bras et le plateau à profil bas permettent de maximiser le dégagement des genoux
- Coulisse de rangement de 21" à glissement doux
- Support pivotant 360°

Jitterbug

- **Comprend le bras Legato**
- Respecte les normes BIFMA/HFES, 100-2007

Plate-forme/Souris

- Plate-forme de 27"
- Souris et clavier au même niveau
- Support à paume/poignet amovible en GelFoam de 26"
- Coussinets antidérapants maintiennent le clavier en place
- Barre de retenue pour la souris avec gestion de câble
- Surface intégrée pour souris pour les droitiers ou les gauchers

JB-01

569\$

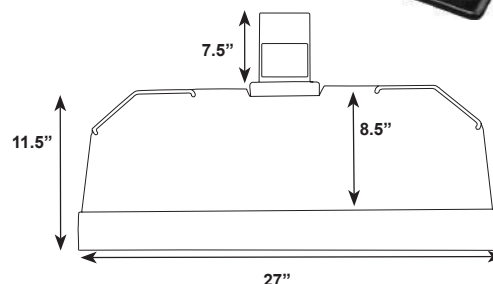

Jive

- **Comprend le bras Legato**
- Respecte les normes BIFMA/HFES, 100-2007

Plate-forme/Souris

- Plate-forme en acier de 26"
- Souris et clavier au même niveau
- Support à paume/poignet amovible en GelFoam de 26"
- Coussinets antidérapants maintiennent le clavier en place
- Barre de retenue pour la souris avec gestion de câble
- Surface intégrée pour souris pour les droitiers ou les gauchers

JV-01

499\$

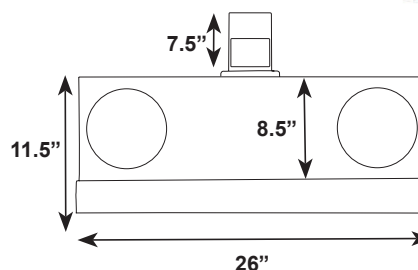

SYSTÈMES DE CLAVIER ARTICULÉ AVEC BRAS LEGATO

- Réglage de la hauteur sans levier Lift n' lock™
- Réglage de la hauteur de 8.88" avec 2.38" au-dessus et 6.5" au-dessous de la surface de travail
- Réglage rapide et facile de l'angle de +10° à -20° avec levier innovant
- L'indicateur d'inclinaison et de hauteur indique la position actuelle du clavier
- Système de gestion de câbles
- Le bras et le plateau à profil bas permettent de maximiser le dégagement des genoux
- Support pivotant 360°

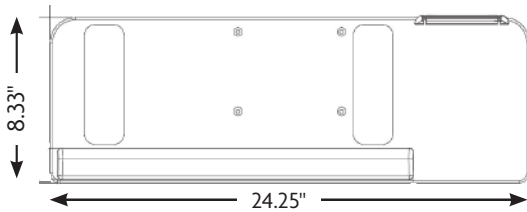

Compact

- **Comprend le bras Legato**
- Coulisse de rangement de 17" à glissement doux
- Respecte les normes BIFMA/HFES, 100-2007

Plate-forme/Souris

- Plate-forme phénolique en graphite de 24.25" d'épaisseur de .25"
- Support à paume/poignet GelFoam "Plug in" de 18"
- Barre de retenue pour la souris amovible avec gestion de câble
- Surface durable
- Moins d'espace de rangement nécessaire
- Coussinets antidérapants maintiennent le clavier en place
- Surface intégrée pour souris pour les droitiers ou les gauchers

CA-01

489\$



Prima

- **Comprend le bras Legato**
- Coulisse de rangement de 21" à glissement doux
- Respecte les normes BIFMA/HFES, 100-2007

Plate-forme/Souris

- Plate-forme de plateau de clavier en résine ABS de 18.88"
- Surface de souris glisse en-dessous du support de clavier pour les droitiers ou les gauchers
- Le porte-document, place vos documents dans un endroit idéal pour un affichage ergonomique
- La poignée intégrée en acier permet de ranger et de rétracter facilement le clavier sous le bureau
- Le repose-poignet amovible facilite l'utilisation des grands claviers
- Barre de retenue pour la souris avec gestion de câble
- Coussinets antidérapants maintiennent le clavier en place
- Surface intégrée pour souris pour les droitiers ou les gauchers

PR-01

524\$

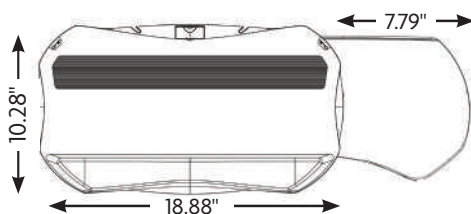

SYSTÈMES DE CLAVIER ARTICULÉ AVEC BRAS LEGATO

- Réglage de la hauteur sans levier Lift n' lock™
- Réglage de la hauteur de 8.88" avec 2.38" au-dessus et 6.5" au-dessous de la surface de travail
- Réglage rapide et facile de l'angle de +10° à -20° avec levier innovant
- L'indicateur d'inclinaison et de hauteur indique la position actuelle du clavier
- Système de gestion de câbles
- Le bras et le plateau à profil bas permettent de maximiser le dégagement des genoux
- Coulisse de rangement de 21" à glissement doux
- Support pivotant 360°

Hustle

- **Comprend le bras Legato**
- Respecte les normes BIFMA/HFES, 100-2007
- CGSB approuvé

Plate-forme/Souris

- Plate-forme phénolique 28"
- Souris et clavier au même niveau
- Barre de retenue pour la souris avec gestion de câble
- Support à paume/poignet amovible en GelFoam de 26"
- Coussinets antidérapants maintiennent le clavier en place
- Surface intégrée pour souris pour les droitiers ou les gauchers

HS-01

489\$

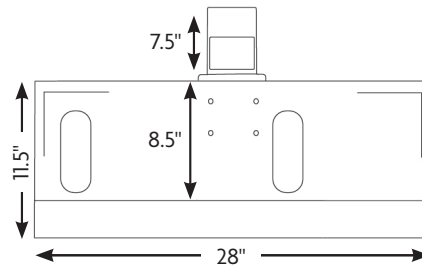

HipHop

- **Comprend le bras Legato**
- Respecte les normes BIFMA/HFES, 100-2007

Plate-forme/Souris

- Plate-forme en plastique ABS de 23"
- Mouse surface extends 7.5" outside tray on either side
- Repose-poignet en mousse amovible en GelFoam de 19"
- Poignée de confort pour le rangement du clavier
- Surface de souris à trois positions
- Barre de retenue pour la souris avec gestion de câble
- Coussinets antidérapants maintiennent le clavier en place
- Surface intégrée pour souris pour les droitiers ou les gauchers

HH-03

\$550

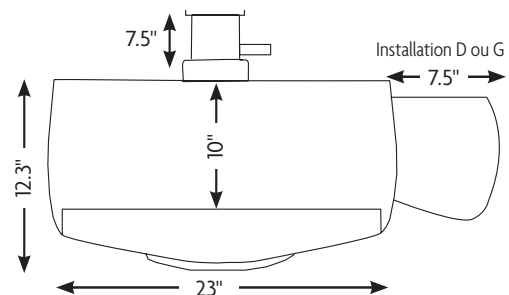

SYSTÈMES DE CLAVIER ARTICULÉ AVEC BRAS LEGATO

- Réglage de la hauteur sans levier Lift n' lock™
- Réglage de la hauteur de 8.88" avec 2.38" au-dessus et 6.5" au-dessous de la surface de travail
- Réglage rapide et facile de l'angle de +10° à -20° avec levier innovant
- L'indicateur d'inclinaison et de hauteur indique la position actuelle du clavier
- Système de gestion de câbles
- Le bras et le plateau à profil bas permettent de maximiser le dégagement des genoux
- Support pivotant 360°

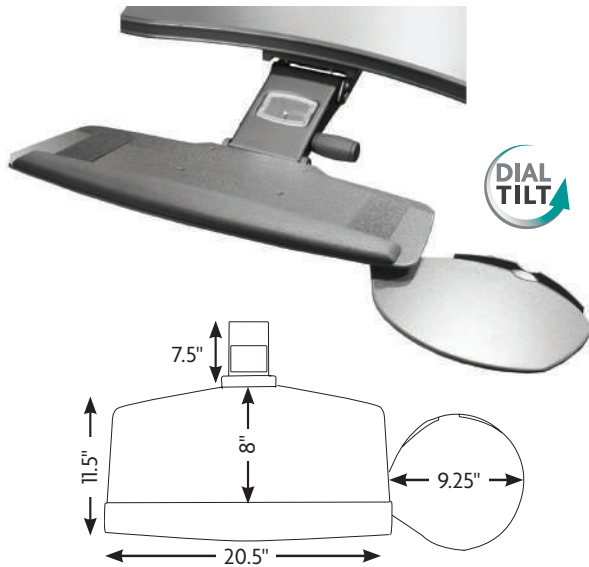

Samba

- Comprend le bras Legato
- Respecte les normes BIFMA/HFES, 100-2007

Plate-forme/Souris

- Plate-forme phénolique 20.5"
- Coulisse de rangement de 17" à glissement doux
- La plateforme de 9" de la souris se fixe à droite ou à gauche
- Support à paume/poignet amovible en GelFoam de 19"
- Coussinets antidérapants maintiennent le clavier en place
- Barre de retenue pour la souris avec gestion de câble
- Surface de souris pour les droitiers ou les gauchers

SM-01

569\$



Jazz

- Comprend le bras Legato
- Respecte les normes BIFMA/HFES, 100-2007

Plate-forme/Souris

- Plate-forme phénolique 20.5"
- Coulisse de rangement de 21" à glissement doux
- Support de souris inclinable, pivotant et réglable en hauteur, installation à droite ou à gauche
- Le support de la souris peut être fixé n'importe où sur le support du clavier
- Support à paume/poignet amovible en GelFoam de 20"
- Coussinets antidérapants maintiennent le clavier en place
- Barre de retenue pour la souris avec gestion de câble
- Surface de souris pour les droitiers ou les gauchers

JZ-02

569\$



SYSTÈMES DE CLAVIER ARTICULÉ

Rumba

- Respecte les normes BIFMA
- Pour les droitiers ou les gauchers
- Profil bas permettent de maximiser le dégagement des genoux
- Réglage de la hauteur/angle par poignée
- Réglage de la hauteur de 5" au-dessous de la surface de travail
- Réglage de l'inclinaison de +/- 15°
- Coulisse de rangement de 17" à glissement doux à profil bas
- Support pivotant 360°

Plate-forme/Souris

- Plate-forme en plastique ABS durable de 23" en noir
- Plateau à souris télescopique qui s'étend de 7.5"
- Repose-poignet amovible 19" Gelfoam
- Poignée de confortable pour ranger le clavier
- Surface de la souris à trois positions
- Gestion des câbles et clôture intégrée

AKT-1M

449\$

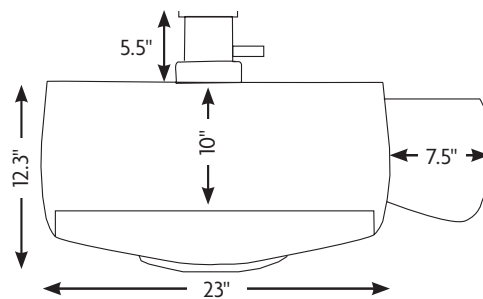

BRAS À CLAVIER SPÉCIALE

Horizon Furniture est fier de vous présenter le bras TNT, qui est un bras sans coulisse, et le Aria, qui est un bras à hauteur "Fixe". Ceci sont des bras profile bas, qui vous donne plus de dégagement sous votre surface de travail. Avec molette à touche doux "Dial Tilt", et l'abilité de pivoter de 360°, ces bras de claviers sont idéal pour les espaces restreints.



TNT00 Mécanisme de bras

Monture directe, Bras sans coulisse

- Longueur de bras 17.5"
- Réglage de la hauteur sans levier Lift n' lock™
- Réglage de la hauteur de 5.73" avec -1.25" à -6.98" en-dessous de la surface de travail
- Molette douce au toucher pour le réglage de l'inclinaison entre +10° à -15°
- Indicateurs de hauteur et d'inclinaison indépendants
- Profil bas permettent de maximiser le dégagement des genoux
- Poids léger de 5.8 lbs
- Fini noir
- Support pivotant 360°

TNT00 289\$



ARI-12 Mécanisme de bras Aria

Bras à Hauteur "Fixe"

- Hauteur fixe de 3.83" en-dessous de la surface de travail
- Coulisse de rangement de 12.75"
- Molette douce au toucher pour le réglage de l'inclinaison entre +10° à -15°
- Indicateur d'inclinaison sur le bras
- Profil bas permettent de maximiser le dégagement des genoux
- Fini noir
- Support pivotant 360°

** Coulisse de rangement de 11" disponible par commande spéciale. Utilisez ARI-11 lors de votre commande **

ARI-12 149\$



CRÉEZ VOTRE PROPRE SYSTÈME DE CLAVIER

ÉTAPE 1: Choisissez le bras qui convient le mieux à votre application

Bras sans levier de réglage de hauteur Legato

- Réglage de la hauteur sans levier Lift n' lock™
- Réglage de la hauteur de 8.88" avec 2.38" au-dessus et 6.5" au-dessous de la surface de travail
- Réglage rapide et facile de l'angle de +10° à -20° avec levier innovant
- L'indicateur d'inclinaison et de hauteur indique la position actuelle du clavier
- Système de gestion de câbles
- Le bras et le plateau à profil bas permettent de maximiser le dégagement des genoux
- Coulisse de rangement de 21" à glissement doux
- Support pivotant 360°
- Standard en noir, option en blanc
- Respecte les normes BIFMA, HFES

LGT21 (7.5" cou - coulisse de rangement de 21") **289\$**

LGT17 (7.5" cou - coulisse de rangement de 17") **289\$**

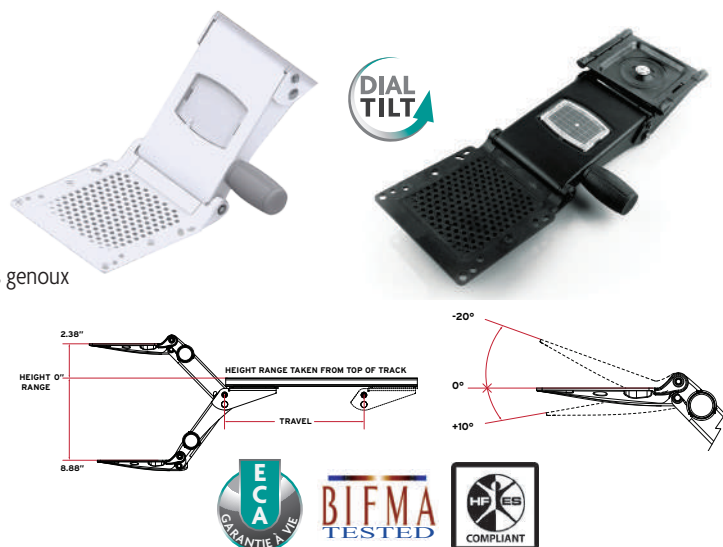

Mécanisme de bras articulé économique

- Molette douce au toucher pour le réglage de l'inclinaison et la hauteur
- Ressort contrebalancé pour équilibrer le poids du clavier et du plateau
- Réglage de la hauteur de 6" avec 1" au-dessus et 5" au-dessous de la surface de travail
- Réglage de l'inclinaison de +15° à -15°
- Profil bas
- Pivot de 360°
- Coulisse de rangement de 17" à glissement doux
- Capacité de charge de 100 lbs
- Respecte les normes BIFMA

KLT-17 (5.5" cou) **213\$**



Bras articulé assis/debout

- Réglage de la hauteur sans levier Lift n' lock™
- Réglage de la hauteur de 14.3" avec 8.5" au-dessus et 5.8" au-dessous de la surface de travail
- Réglage de l'inclinaison par molette de +10° à -15°
- Indicateur d'inclinaison et de hauteur
- Coulisse de rangement de 21.75"
- Pivot de 360°
- Capacité de charge de 100 lbs
- Idéal pour les applications assis/debout
- Respecte les normes BIFMA

OST-22 (7.5" cou - coulisse de rangement de 21") **409\$**



CRÉEZ VOTRE PROPRE SYSTÈME DE CLAVIER

ÉTAPE 2: Choisissez le plateau qui convient à votre application



POLYPROPYLÈNE MOULÉ À HAUTE DENSITÉ (100% RECYCLABLE)

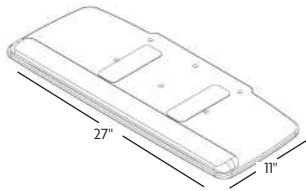

HDPE 26
Support à poignée GelFoam^{MC} **235\$ INCL**

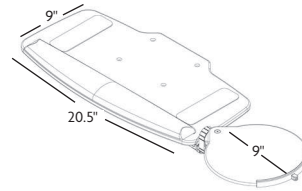
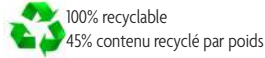

HDPE 20 AM
Souris à réglage multiple, Support à poignée GelFoam^{MC} Pour gaucher et droitiers **269\$ INCL**

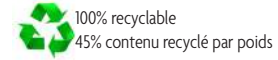

PANNEAU STRATIFIÉ MDF 3/4" AVEC SURFACE EN MÉLAMINE NOIRE

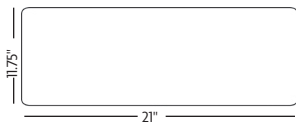

L21S
GFF Support à poignée GelFoam^{MC} **62\$ 56\$**

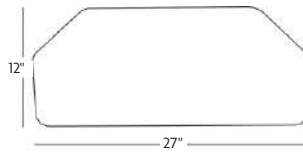

L27D
G27 Support à poignée GelFoam^{MC} **132\$ 75\$**

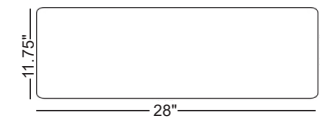

L28S
G27 Support à poignée GelFoam^{MC} **74\$ 75\$**

PANNEAU MDF DE CONFORT AVEC REVÊTEMENT EN POUDRE UV

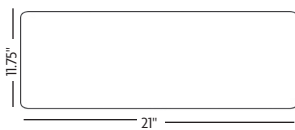

C21S
GFF Support à poignée GelFoam^{MC} **92\$ 56\$**

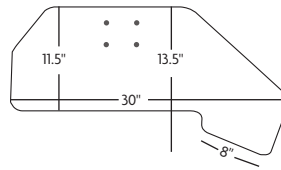

C30D
GFF Support à poignée GelFoam^{MC} **119\$ 56\$**

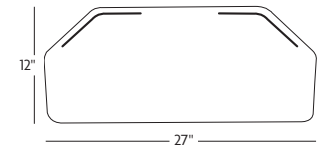

JBT-27
G27 Support à poignée GelFoam^{MC} **231\$ 75\$**

MATÉRIAU PHÉNOLIQUE MINCE 1/4", SOLIDE, LÉGER ET DURABLE

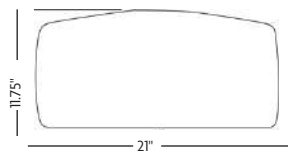

S21S
GFF Support à poignée GelFoam^{MC} **110\$ 56\$**

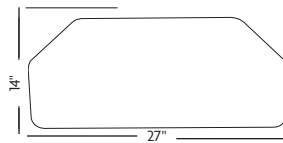

S27D
G27 Support à poignée GelFoam^{MC} **139\$ 75\$**

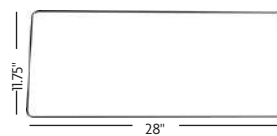

S28S
G27 Support à poignée GelFoam^{MC} **139\$ 75\$**

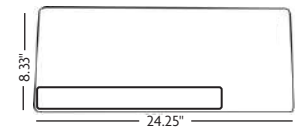

S24S
Support à poignée **197\$ INCL**

PLASTIQUE MOULÉ RÉSISTANT AVEC BORD CONFORT INTÉGRÉ

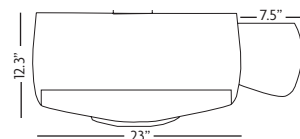

M23M
Support à poignée GelFoam^{MC} **268\$ INCL**

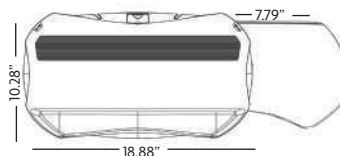

M19M
GFN Support à poignée GelFoam^{MC} **235\$ INCL**

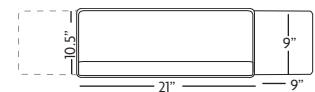

M21M
GFN Support à poignée GelFoam^{MC} **219\$ 56\$**

CRÉEZ VOTRE PROPRE SYSTÈME DE CLAVIER

ÉTAPE 3: Choisissez votre support à souris

Profilé à clampe

- Support en phénolique pour souris 1/4"
- Se clip sur les claviers phénoliques 1/4"
- Réglage de la hauteur en 7 positions
- Support pivotant 360° et inclinable
- Gestion de câble
- 11.5" diamètre

AM 99\$



Profilé

- Support en phénolique pour souris 1/4"
- Comprend deux réceptacles pour utilisation à gauche et à droite
- Inclinaison de 40° et support pivotant 360°
- Rail à souris (pivot)
- Gestion de câble
- 9" diamètre

SH Profile de 2" de haut 109\$

SL Hauteur rangée d'appui 109\$



ÉTAPE 4: Choisissez votre repose-poignet

GelFoam^{MC}

- Provides the "soft-touch" feel of Gel combined with the durability and cleanability of a moulded product

GFF Dessous plat 20" 56\$

GFN Dessous entaillé 20" 56\$

G27 Dessous antidérapant 26" 75\$

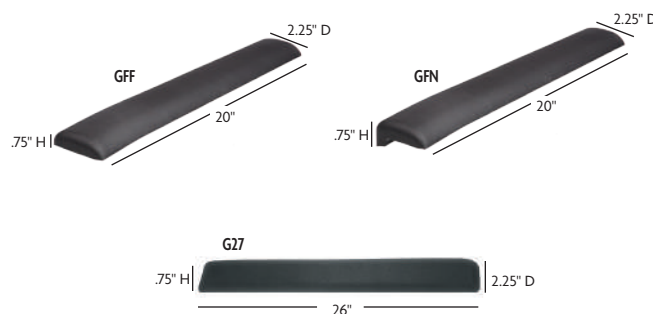

UN COMPOSÉ UNIQUE AU TOUCHER DOUX

- Support pour réduire la fatigue
- Surface non-poreuse et lavable empêche les bactéries de se développer dans l'environnement
- Matériel durable et coupe-résistante qui retourne à sa forme originale même après une pression extrême
- Surface non-conductive/anti-statique protège les composants de l'ordinateur contre les montées électriques causées par l'accumulation de statique



- ANTI-STATIQUE
- ANTI-BACTÉRIELLE
- DURABLE

TIROIRS À CLAVIER



KL-21S

- Plateau laminé avec bordure de 3 mil P.V.C. (21" x 11.75")
- Roulement à billes 16 po, hauteur fixe
- Respecte les normes BIFMA
- Pour les droitiers ou les gauchers
- Profil bas permettent de maximiser le dégagement des genoux

KL-21S 89\$

GFF (Support à poignée GelFoam^{MC} en option) 56\$



KT-1M

- Plateau en polymère moulé (21" x 10.5")
- Roulement à billes 16 po, hauteur ajustable
- Surface antidérapante
- Porte-souris rétractable, se prolonge à droite ou à gauche
- Respecte les normes BIFMA
- Profil bas permettent de maximiser le dégagement des genoux

KT-1M 319\$

GFN (Support à poignée GelFoam^{MC} en option) 56\$



KL-28S

- Plateau laminé avec bordure de 3 mil P.V.C. (28" x 11.75")
- Roulement à billes 16 po, hauteur ajustable ou fixe
- Pour les droitiers ou les gauchers
- Respecte les normes BIFMA
- Profil bas permettent de maximiser le dégagement des genoux

KL-28S 105\$

KL-28S-AR (avec rails ajustable en hauteur) 145\$

G27 (Support à poignée GelFoam^{MC} en option) 75\$

CONCERTO^{MC}

La nouvelle génération

Le nouveau Concerto est un superbe concept sur une innovation déjà brillante. Ce nouveau bras à écran se poursuit dans la belle tradition de son prédécesseur et s'appuie sur une excellente réputation.



SUPPORTS POUR ÉCRAN

Concerto comprend les caractéristiques standard suivantes pour toutes les configurations;

- Plaque de montage VESA (75 et 100 mm)
- Plaque VESA réglable à 180° d'inclinaison, 180° de pivot et 360° de rotation à l'horizontale et à la verticale
- Le mécanisme de ressort de contrepoids ne contient pas de cylindre à gaz
- Gestion de câbles
- Composants du bras fabriqué de 100% en aluminium moulé recyclable
- Réglage de la hauteur du bras de 12" sur pôle en acier inoxydable
- Fixation par serrage ou par oeillet
- Supports à écran disponible en argent (couleur standard)
- Blanc, noir ou polie disponible sur commande spéciale
- Capacité de 20 lbs. par écran

BIFMA
TESTED

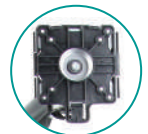

Tous les modèles incluent
SYSTÈME DE MONTAGE RAPIDE



FSP-05

- Montage direct
- Capacité de 20 lbs.

FSP-05 250\$



FSP-10

- Bras unique à extension de 9½" du centre du poteau à l'avant de la plaque VESA
- Écran réglage à 180° d'inclinaison, 180° de pivot et 360° de rotation
- Capacité de 20 lbs.

FSP-10 320\$

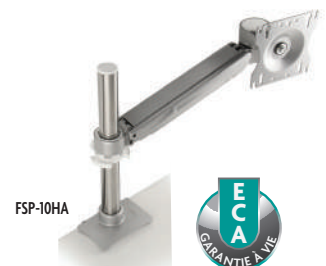

FSP-10HA

- Bras réglable en hauteur contrebalancé, offre un réglage en hauteur supplémentaire
- Réglage de la hauteur de l'écran de 3" à 12" de la surface de travail
- Capacité de 20 lbs.

FSP-10HA 419\$



FSP-15

- Bras double à extension de 9½" du centre du poteau à l'avant de la plaque VESA
- Écran réglage à 180° d'inclinaison, 180° de pivot et 360° de rotation
- Capacité de 20 lbs.

FSP-15 399\$



FSP-15HA

- Extension de 12"
- Bras réglable en hauteur contrebalancé, offre un réglage en hauteur supplémentaire
- Réglage de la hauteur de l'écran de 3" à 12" de la surface de travail
- Capacité de 20 lbs.

FSP-15HA 479\$



FSP-20

- Deux bras double à extension de 19" du centre du poteau à l'avant de la plaque VESA
- Écran réglage à 180° d'inclinaison, 180° de pivot et 360° de rotation
- Largeur maximum de 39" par écrans
- Capacité de 20 lbs. par écrans

FSP-20 699\$

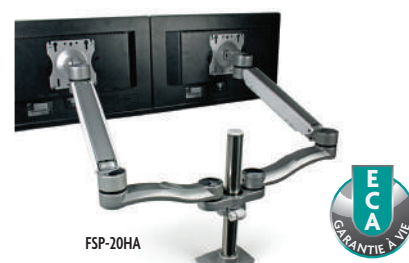

FSP-20HA

- Bras réglable en hauteur contrebalancé, offre un réglage en hauteur supplémentaire
- Réglage de la hauteur de l'écran de 3" à 12" de la surface de travail
- Largeur maximum de 39" par écrans
- Capacité de 20 lbs. par écrans

FSP-20HA 875\$

SUPPORTS POUR ÉCRAN

Concerto comprend les caractéristiques standard suivantes pour toutes les configurations;

- Plaque de montage VESA (75 et 100 mm)
- Plaque VESA réglable à 180° d'inclinaison, 180° de pivot et 360° de rotation à l'horizontale et à la verticale
- Gestion des câbles sur les articulations pivotantes des bras et sur le support du poteau
- Composants du bras fabriqué de 100% en aluminium moulé recyclable
- Montages à un ou deux poteau(s) de 24"
- Pivot de 360°
- Fixation par serrage ou par œillet
- Supports à écran disponible en argent (couleur standard)
- Blanc, noir ou polie disponible sur commande spéciale



FSB-25

- Double écran avec poutre
- Réglage de la hauteur de 16"
- Largeur maximum de 21" par écrans

FSB-25

559\$

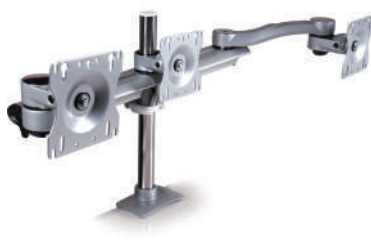

FSB-30

- Un montage direct et deux segments d'extension
- Poteau de 16" et poutre de 24"
- Largeur maximum de 18.5" par écrans

FSB-30

815\$



FSB-40

- Une poutre avec quatre plaque VESA
- Deux extensions aux extrémités qui pivote
- Deux montage direct
- Poteau de 6" et poutre de 48"
- Largeur maximum de 16" par écrans

FSB-40

999\$



FSB-45

- Deux poutres, deux rangées avec deux plaques VESA chacune
- Quatre montage directes
- Poteau de 30" et double poutre de 24"
- Largeur maximum de 21" par écrans

FSB-45

1,049\$

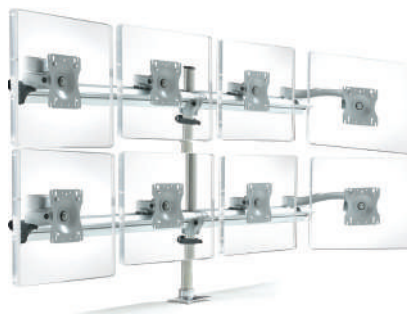

FSB-80

- Deux poutres, deux rangées avec deux plaques VESA chacune
- Quatre extensions aux extrémités qui pivote
- Quatre montage directes
- Poteau de 30" et poutre de 48"
- Largeur maximum de 16.75" par écrans

FSB-80

1,859\$

COMPOSANTS CONCERTO



Paquets de pôles:
Comprend la base, avec fixation par serrage et par œillet, les clés allen, le poteau et le capuchon.

- 7801AS12** pôle de 12" **135\$**
- 7801AS16** pôle de 16" **142\$**
- 7801AS30** pôle de 30" **204\$**



Ensemble de montage VESA:
Comprend montage VESA, un capuchon de garniture, une bague de support, outils et mécanisme de dégagement rapide.

7801BS **128\$**



Ensemble de montage à poutre VESA:
Comprend montage VESA, un capuchon de garniture, une bague de support, outils et mécanisme de dégagement rapide.

7801CS **123\$**



Ensemble à poutre:
Incluant deux poutres.

- 7801GS24** 24", deux poutres 12" **178\$**
- 7801GS32** 32", deux poutres 16" **204\$**
- 7801GS48** 48", deux poutres 24" **233\$**



Trousse monture murale:
Centre des trous de 3,5". Support de montage sur section de poutre de 2". Embouts et clés allen (Montage pour moniteur avec 7801CS).

7801MS0350 **52\$**



Ensemble pour monture murs à lattes ajustable:
Incluant support pour murs à lattes sur poutre de 2". Embouts et clés allen. (Montage pour moniteur avec 7801CS).

7801NS0200 **75\$**



Ensemble pour monture plateau à clavier:
Incluant bras à extension simple, moyeu rigide, support adaptateur, matériel de montage pour clavier, bague à poteau avec bague d'appui.

7801RS **248\$**



Pour spécifier une couleur autre que l'argent, veuillez remplacer le "S" dans le numéro de référence.

COMPOSANTS CONCERTO

Bras d'extension pour montage sur poteau



Ensemble avec bras à double extension pour installation sur poteau: Deux bras d'extension assemblés avec un support de moniteur et montage VESA à connexion rapide.

7801VS **309\$**



Ensemble avec bras à double extension pour installation sur poteau: Un bras d'extension et un à contrepoids réglable en hauteur avec un support de moniteur et montage VESA à connexion rapide.

7801VSH **397\$**

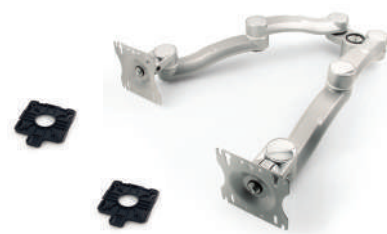

Ensemble avec deux bras à double extension à hub installation sur poteau: Deux bras à double extension chacun avec un support de moniteur et montage VESA à connexion rapide reliés ensemble par un hub.

7801VSD **596\$**



Un bras d'extension pour installation sur poteau: Un bras d'extension assemblé avec un support de moniteur et montage VESA à connexion rapide.

7801XS **222\$**



Un bras d'extension réglable en hauteur pour installation sur poteau: Un bras d'extension à contrepoids réglable en hauteur avec un support de moniteur et montage VESA à connexion rapide.

7801XSH **310\$**



Ensemble avec bras à double extension pour installation sur poteau: Un segment de bras d'extension hauteur fixe et un à contrepoids réglable en hauteur avec un support de moniteur et montage VESA à connexion rapide.

7807VSH **392\$**



Pour spécifier une couleur autre que l'argent, veuillez remplacer le "S" dans le numéro de référence.

COMPOSANTS CONCERTO

Bras d'extension pour montage sur poutre



Ensemble avec bras à double extension pour installation sur poutre: Deux bras d'extension assemblés avec un support de moniteur et montage VESA à connexion rapide.

7801WS **285\$**



Ensemble avec bras à double extension pour installation sur poutre: Un bras d'extension et un à contrepois réglable en hauteur avec un support de moniteur et montage VESA à connexion rapide.

7801WSH **375\$**



Un bras d'extension pour installation sur poteau: Un bras d'extension assemblé avec un support de moniteur et montage VESA à connexion rapide. Montage du support de moniteur est sous le bras d'extension.

7801YUS **205\$**



Un bras d'extension réglable en hauteur pour installation sur poteau: Un bras d'extension à contrepois réglable en hauteur avec un support de moniteur et montage VESA à connexion rapide.

7801YSH **290\$**



Pour spécifier une couleur autre que l'argent, veuillez remplacer le "S" dans le numéro de référence.

Accessoires pour Concerto



Support pour ordinateur portable. Finition argentée. Montage VESA standard inclus. Ouverture de 2" d'épaisseur, surface de contact antidérapante, poignée intégrée.

7801TS **95\$**



Support pour ordinateur portable avec porte-documents. Finition argentée. Montage VESA standard inclus. Ouverture de 2" d'épaisseur, surface de contact antidérapante, poignée intégrée. Installation simple et rapide.

7801TDS **109\$**



Support pour document. Conception linéaire à finition argentée. Se monte entre le moniteur et la plaque de montage du moniteur Concerto. Réglable au doigt, soutient de documents de différents largeurs.

7902S **85\$**

TEMPO^{MC}

Support à écran

La série de support à écran Tempo^{MC}. Conçu pour fournir une plus grande gamme de poids contrebalancée ajustable, les supports Tempo^{MC} sont un meilleur choix pour les écrans plus large/pesant, et les technologies intégrées pour être ajusté facilement. Disponible en version simple et double, avec une installation facile et vite. Le Tempo^{MC} inclus le fixation attache-pince en bordure de bureau avec un étau, ou attaché-pince pour passe-fil attaché sur le bureau, et aussi avec plaque de montage VESA.



SUPPORT POUR ÉCRAN TEMPO^{MC}



TMP-SD-S Écran simple

- Le contrepoids réglable permet un réglage continu de la hauteur de 14.5"
- Bras à double extension fournit un rangement de 26.7" de l'arrière de la surface de montage
- Le limiteur de pivotement à 180° permet d'éviter d'endommager les murs et les cloisons
- Montage VESA à connexion rapide inclus
- Installation facile avec gauge intégré de la pré-tension du contrepoid
- Tous les outils et le matériel de fixation (serrage et oeillet) sont inclus
- Disponible en **S-Argent** (standard), **B-Noir** ou **W-Blanc**

*Standard (SD) et haut rendement (HD) disponible

TMP-SD-S Standard - Charge d'écran de 5-20 lbs

497\$

TMP-HD-S Haut rendement - Charge d'écran de 10-30 lbs

532\$

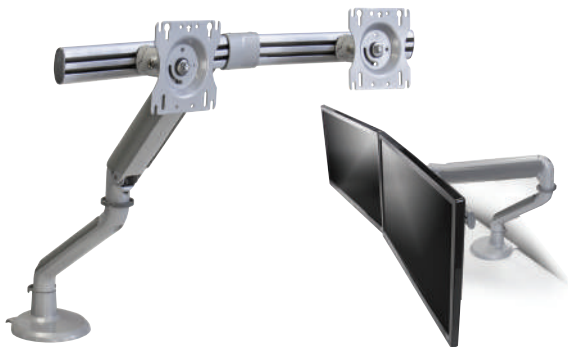

TMP-SD2-S Écran double

- Supportant deux écrans de 24" chaque
- Le contrepoids réglable permet un réglage continu de la hauteur de 14.5x"
- Charges d'écrans, poids combinée de 15-40 lbs
- Bras à double extension fournit un rangement de 26.7" de l'arrière de la surface de montage
- Le limiteur de pivotement à 180° permet d'éviter d'endommager les murs et les cloisons
- Montage VESA à connexion rapide inclus
- Installation facile avec gauge intégré de la pré-tension du contrepoid
- Tous les outils et le matériel de fixation (serrage et oeillet) sont inclus
- Disponible en **S-Argent** (standard), **B-Noir** ou **W-Blanc**

TMP-SD2-S Double - Charges d'écran, poids combinée de 15-40 lbs **636\$**



TMP-DH-DS Écran double

- Supportant deux écrans de 23" chaque
- Le contrepoids réglable permet un réglage continu de la hauteur de 14.5"
- Charges d'écran de 5-20 lbs chaque
- Bras à double extension fournit un rangement de 22" de l'arrière de la surface de montage
- Le limiteur de pivotement à 180° permet d'éviter d'endommager les murs et les cloisons
- Montage VESA à connexion rapide inclus
- Installation facile avec gauge intégré de la pré-tension du contrepoid
- Les bras se replient à une dimension minimale de 5.5"
- Tous les outils et le matériel de fixation (serrage et oeillet) sont inclus
- Disponible en **S-Argent** (standard), **B-Noir** ou **W-Blanc**

TMP-DH-DS Double - Charges d'écran de 5-20 lbs chaque

859\$

XTEND^{MC}

Supports à écran

Les mêmes caractéristiques du Xtend^{MC} original, sont disponible aussi sur un support à écran double. Se produit est conçu pour fournir les utilisateurs avec un support ergonomique de qualité.

Les caractéristiques standard sont les suivantes:

- Meilleur-dans-catégorie, profondeur de 26 po
- Meilleur-dans catégorie, hauteur de 13 po
- Pivot de 360°
- Bras contrebalancé offre un réglage en hauteur facile
- Système sans poteau se replie dans un domaine de 4-3/8 po
- Fixation par serrage ou par œillet
- Gestion de câbles caché
- Capacité de 2 à 14 livres
- Idéal pour les moniteurs à écran plat et l'utilisation de iPad®
- Noir et argent en stock (Blanc commande spéciale)

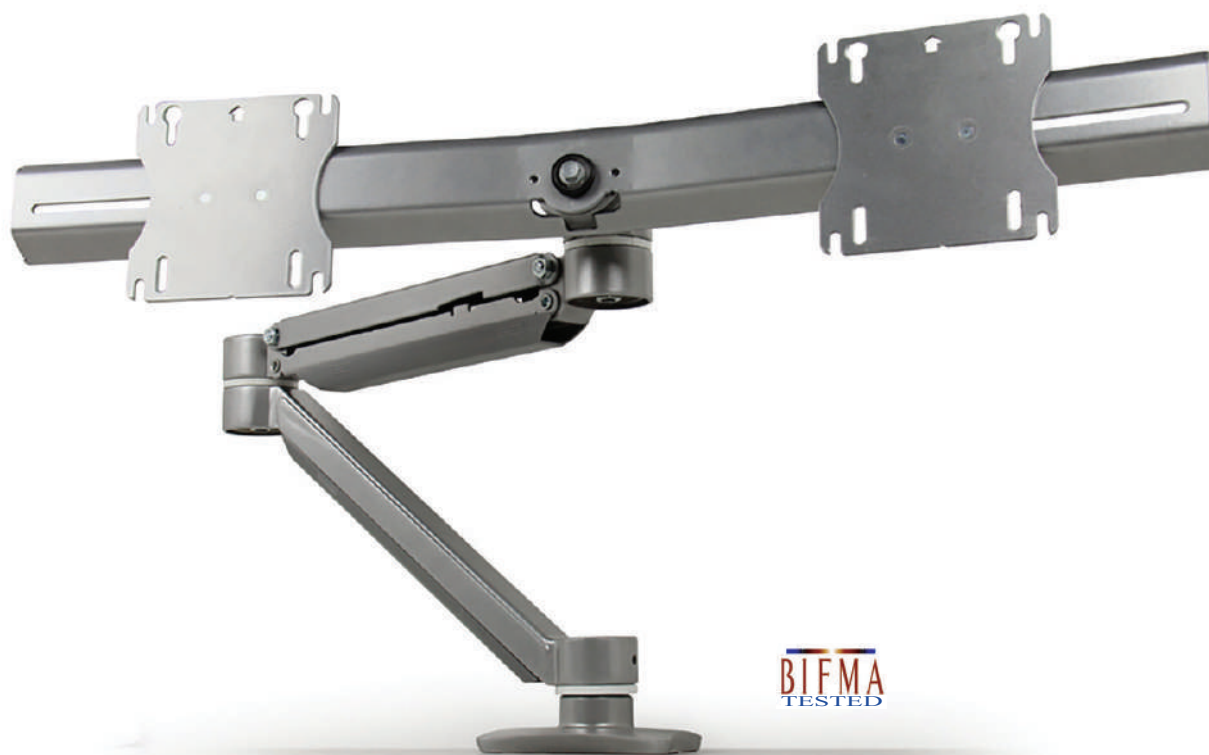

SUPPORT POUR ÉCRAN XTEND^{MC}



Plusieurs options de couleur
(Blanc commande spéciale)

FSXT-18 Écran simple

- Meilleur dans sa catégorie, profondeur de 26" et réglage en hauteur de 13"
- Pivot de 360°
- Bras contrebalancé offre un réglage en hauteur facile
- Le bras se replie à une dimension minimale de 4-3/8"
- Fixation par serrage ou par oeillet
- Gestion de câbles caché
- Charge de chaque écran de 2-14 lbs
- Noir et argent (Blanc commande spéciale)

FSXT-18 Charge de chaque écran de 2-14 lbs **349\$**

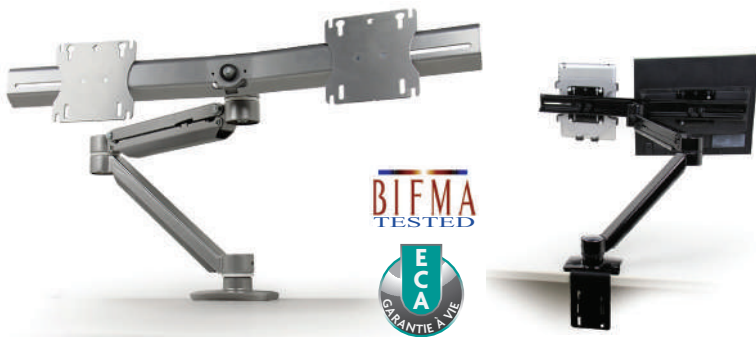
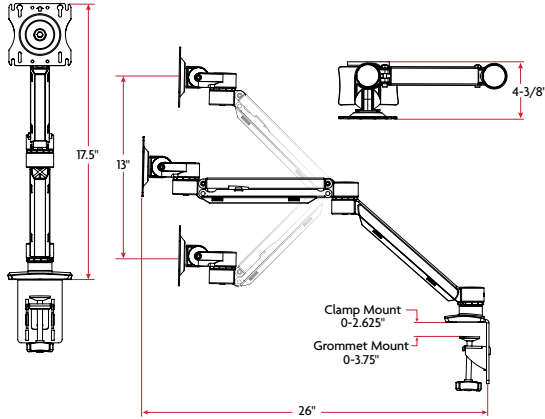

FSXT-22 Écran double

- Meilleur dans sa catégorie, profondeur de 26" et réglage en hauteur de 13"
- Pivot de 360°
- Bras contrebalancé offre un réglage en hauteur facile
- Le bras se replie à une dimension minimale de 4-3/8"
- Fixation par serrage ou par oeillet
- Gestion de câbles caché
- Charge de chaque écran de 2-14 lbs
- **Largeur maximum de 22" par écran**
- Noir et argent (Blanc commande spéciale)

FSXT-22 Charge de chaque écran de 2-14 lbs **445\$**

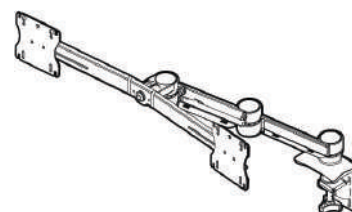
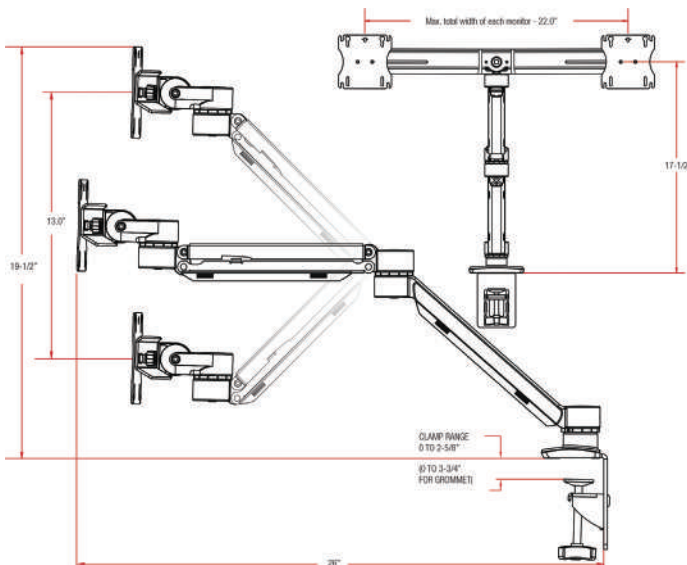

SÉRIE ACTIVERGO®

Supports à écran

ActivErgo® offre des possibilités économiques pour les supports de moniteur. La qualité, la fonction, l'ajustabilité et la valeur sont à la base de cette gamme d'accessoires ergonomiques.

Les caractéristiques standard:

- Plaque VESA 75mm et 100mm avec attache rapide
- Respecte les normes BIFMA
- Fixation par serrage ou par oeillet (à plupart des modèles)
- Garantie de 5 ans



SUPPORT À ÉCRAN SÉRIE ACTIVERGO^{MC}

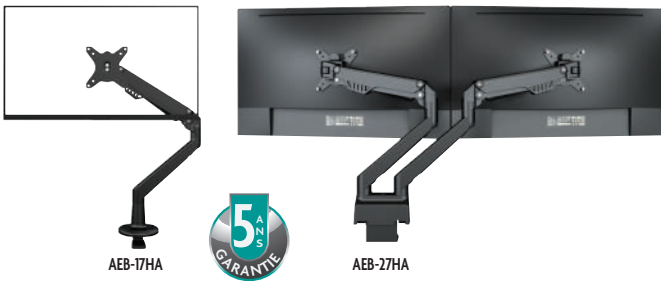

Supports à écran

- Bras contrebalancé pour un réglage facile
- Capacité de 30" de largeur et 4.4-19.8lbs/2-9kg., (par bras pour 27HA)
- Rotation du bras à 360° avec options incluses pour bloquer la rotation à 120° et 180°
- Rotation de l'écran de 180° pour réglage à l'horizontale et à la verticale
- Plaque de montage VESA (75 et 100 mm)
- Fixation par serrage ou par oeillet (les deux sont inclus)
- Gestion de câbles
- Disponible en noir et blanc

AEB-17HA	Bras simple	199\$
AEB-27HA	Bras double	349\$

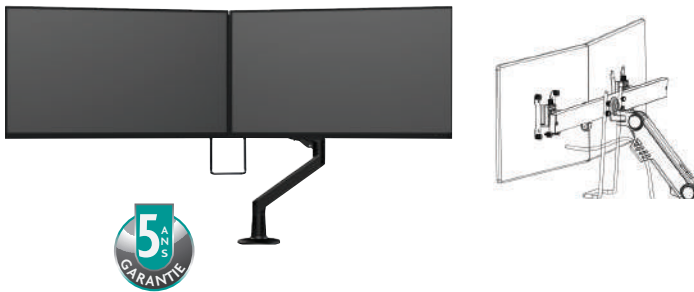

Support à bras simple à double écran

- Bras contrebalancé pour un réglage facile
- Capacité de 27" de largeur et 13.2 lbs /6kg. par bras
- Rotation du bras à 360° avec option incluse de bloquer la rotation à 180°
- Mouvement horizontal: ajustement du nivellement 5°
- Poignée pour faciliter le positionnement des écrans
- Fixation par serrage ou par oeillet (les deux sont inclus)
- Gestion de câbles

AEB-28CB		329\$
-----------------	--	--------------

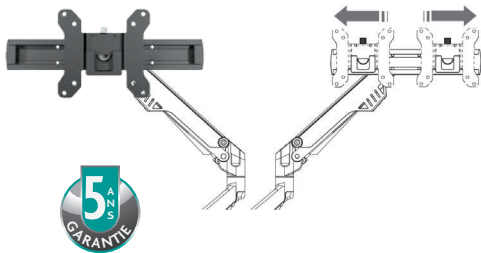

Adaptateur mini glissière

- Adaptateur pour bras AEB-27HA pour moniteur de 17-24"
- 3 points de connexion pour augmenter ou réduire la course d'un écran sur le bras
- Ajustement totale de 30 cm/11.8"
- Glisser les moniteurs sur les curseurs jusqu'à ce qu'ils soient ensemble
- Peut facilement être rajouté par la suite
- Vendu individuellement

AE-MS		45\$
--------------	--	-------------



Supports à écran

- Structure en acier, revêtement en poudre noir
- Plaque de montage VESA (75 et 100 mm)
- S'adapte à la plupart des écrans de 13"- 27" et 8kg /17.6 lbs (par bras pour AEB-20)
- Réglage en hauteur, largeur, angle, à l'horizontale et à la verticale
- Fixation par serrage ou par oeillet (les deux sont inclus)
- Gestion de câbles avec attache-pinces

AEB-15	Bras singulier	95\$
AEB-20	Bras double	125\$

SUPPORT À ÉCRAN SÉRIE ACTIVERGO^{MC}

Supports à écran

- Construction légère en aluminium
- Configuration en trou de serrure pour une installation facile de la plaque VESA
- Hauteur du pôle de 15,7" avec une portée de 17,75"
- Capacité de 8 kg/17,6 lbs (par bras pour AEG-20)
- Convient à la plupart des moniteurs de 17 à 32 pouces
- Inclinaison de +30° à -30°, pivotement de +90° à -90°, rotation de +180° à -180°
- Plaque de montage VESA pour 75 mm et 100 mm
- Fixation par serrage ou par œillet (tous deux inclus)
Gestion des câbles intégrés
- Gris métallisé

AEG-15	Bras simple	137\$
AEG-20	Bras double	188\$

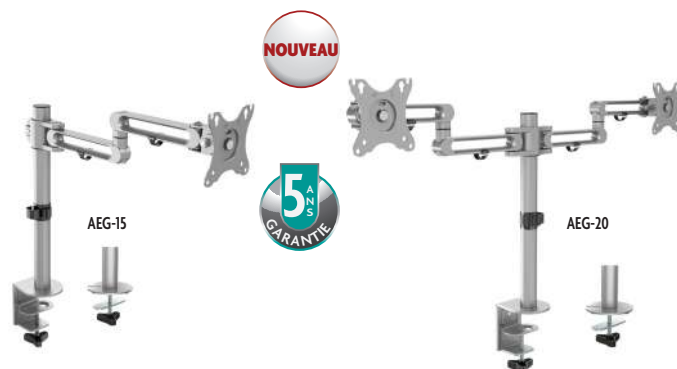

Supports à écran réglable en hauteur

- Jauge de tension de ressort intégrée réglage pour une variété de poids
- Capacité de poids maximum de 2.7kg/6lbs - 9 kg/19.8 lbs
- Convient à la plupart des moniteurs de 17 - 32"
- Rotation du bras à 360° avec option incluse de bloquer la rotation à 180°
- Inclinaison ajustable de +/-55°
- S'adapte aux moniteurs plats et incurvés
- Fixation par serrage ou par œillet (les deux sont inclus)
- Système de gestion de câbles internes

AEG-12HA	Bras simple	135\$
AEG-24HA	Bras double	229\$



Adaptateur VESA pour écran

- Adaptateur VESA pour écrans MAC
- Construction entièrement en aluminium
- S'adapte à la plupart des écrans de 24"/27" iMac, 24"/27" Apple LED, et 27" Apple Thunderbolt avant 2012

AE-MA		39\$
--------------	--	-------------



SÉRIE ACTIVERGO^{MC}



Support pour téléphone/tablette

- Joint à rotule intégré, permet la rotation, l'inclinaison et le pivotement dans toutes les directions
- Largeur du support de 5"-8.9"
- Déverrouillage manuel pour un réglage facile de la hauteur
- Les coussinets EVA antidérapants évitent les rayures et les éraflures
- Base en acier solide et stable avec coussins de protection souples
- Taille d'écran de 4.7"-12.9"
- Capacité de poids de 1kg (2.2lbs)
- Pivotement de +70° à -5°, pivotement et rotation de +180° to -180°
- Dimensions de 29.6" x 7.1" x 13.9"-20.9"

PTS-01

49\$

Support de tablette

- Accès au bouton principal (Home)
- Rotation de 90° et réglable de l'inclinaison 75°
- Système d'organisation de câbles dissimulé
- Boulons de plancher non compris
- Idéal pour les milieux scolaires, les établissements de soins de la santé, de vente au détail, les entreprises et les points de vente
- iPads 1-4, Air, Air 2
- Hauteur - 49.25" (125 cm)

- Boîte à tablette sécurisée par serrure et clé pour iPad anti-vol à montage au sol
- Base en acier munie de trous de montage pour une utilisation fixe

PSF-05

209\$

Support de tablette

- Boîte à tablette sécurisée par serrure et clé, portable autonome pour iPad
- Base solide en acier, stable pour une application autonome 200 x 300 mm

PSF-04

230\$

Support de tablette

- Accès au bouton principal (Home)
- Rotation de 90° et réglable de l'inclinaison 75°
- Système d'organisation de câbles dissimulé
- Boulons de plancher non compris
- Idéal pour les milieux scolaires, les établissements de soins de la santé, de vente au détail, les entreprises et les points de vente
- Hauteur - 17.5" (44 cm)

- Boîte à tablette sécurisée par serrure et clé pour iPad anti-vol à montage au comptoir
- Base en acier munie de trous de montage pour une utilisation fixe

PSC-03

104\$

Support de tablette

- Boîtier/support portable autonome pour tablette iPad
- Base solide en acier, stable pour une application autonome 200 x 300 mm

PSC-02

125\$



PSF-05

PSF-04



PSC-03

PSC-02

ACCESSOIRES ERGONOMIQUES



Support à Documents

- Porte-documents extra large, pouvant contenir un document ou un livre de format tabloid/ledger
- Guide magnétique pour faciliter la lecture et pour garder des documents en place
- Dimensions de surface de 16" L x 10" H x 8" P
- Ajustement de l'angle de vue pour faciliter la visualisation
- Acier robuste
- Finition durable en noir

DH-02

99\$

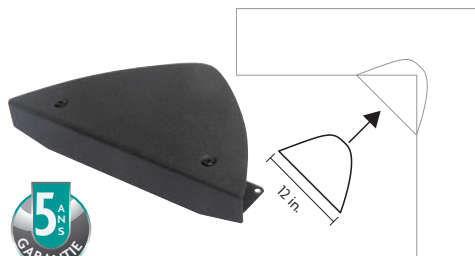

Transformation de coin

- Construction métallique estamper
- Réglable s'adapte aux surfaces de travail de 1"-2.25" d'épaisseur
- 12" de large pour un recul minimum de la surface de travail
- Trous pré-perforés pour accepter les bras de clavier Horizon
- Matériel de montage inclus
- Finition en peinture poudre noire

CM-2

135\$



Support d'ordinateur portable

- Plateau pour ordinateur portable qui se fixe à un bras de moniteur
- S'adapter aux tailles d'ordinateurs portables entre 10-17" de largeur
- Compatible avec tous les bras de moniteur avec support VESA 75x75MM
- Les pinces à ressort maintiennent votre appareil en toute sécurité
- Les surfaces souples protègent votre appareil des rayures
- Disponible en noir

NBT-3

68\$



Passe-câbles

- Fabriqués de plastique ABS de qualité
- Vendus en paquet de 10

GRO 60 2-3/8"/60 mm dia. **75\$/paquet**

GRO 76 3"/76 mm dia. **101\$/paquet**



Repose-Pieds

- Se plie facilement pour régler l'angle à 6°, 12°, 18° and 25°
- Fournit un appui lorsque le réglage de chaise n'est pas adéquat
- Surface couverte par tapis en caoutchouc anti-fatigue
- Dimensions de la surface de 16" L x 12" P x 5" H
- Fini en noir avec accents gris

FR-02

104\$

SUPPORTS À CPU



Support multifonction CPU-TC mince de client

- Construction en acier robuste pour le support et stabilité
- Réglable en largeur, s'adapte à une variété de UC
- Fixation sous le bureau économise l'espace du bureau et protège de la poussière
- Serrage sur tube circulaire
- Montage sur plaque VESA
- Gamme de profondeur de 17-70 mm (0.67 - 2.8 po.)
- Carton maître - 12 pièces

CPU-TC

41\$



Glissière de teflon

- Se range au moyen d'une glissière de teflon à roulement lisse
- Réglage de la hauteur et de la largeur
- Ajustement facile du bout des doigts
- Fixation pivotante à 360°

CPU-T

329\$



Système courroie unique

- Installation à bride rapide et sécuritaire
- Capacité des CPU de jusqu'à 75 lbs et 64" de périmètre
- Un seul outil à cliquet dispositif de réglage pour serrer et desserrer la bride
- Coussinet antidérapant doux protège le CPU
- Pivotement à 360° pour un accès facile aux connexions
- Monté sur glissière de 17"

CPU-S

229\$



Convertible - Montage fixe

- Se monte sous le bureau à l'aide de vis
- S'ajuste de 5.5"-9.8" largeur à 15"-19" hauteur
- Convient aux processeurs horizontaux ou verticales
- Réglage simple du bout des doigts

CPU-E

119\$



CPU-GS



Rangement économique

- Monture sous le bureau ou sur un mur
- Pivotement à 360°
- S'ajuste par bouton de 5"-9.5" largeur
- Réglage de la hauteur de 13.5"-22.5"
- Construction en acier solide

CPU-GS

109\$



Mobile

- Monture sous le bureau ou sur le bureau
- Quatre roulettes - pour la mobilité
- Cadre en acier solide avec rembourrage
- S'ajuste de 5" - 11" largeur

CPU-R

125\$

ACTIVSTAND^{MC}

Bases de tables ajustable en hauteur - Stations de travail assis/debout

La hauteur variable électrique d'un bureau permet à l'opérateur d'adapter son poste pour une posture saine de travail assis, mais également de travailler debout en faisant suivre la hauteur du plan de travail. En alternant ainsi les postures, on réduit les douleurs et les risques liés à la station assise prolongée. De plus, ce mouvement favorise la circulation sanguine, l'oxygénation du corps et le dynamisme....il y a donc tout à gagner à travailler assis et debout!



GUIDE DE RÉFÉRENCE POUR LES BASES DE TABLES AJUSTABLES EN HAUTEUR

MODÈLE	# de pattes	Leg Sections	# de moteurs	Conf de pattes	Prof. de pied	Gamme de haut.	Gamme de largeur	Capacité de poids	Vitesse	Préréglages mémoire
SSP-02	1	2	à pédale	centrées	19.7"	29.8" - 44.4"	23.6"	8kg/17.6lb	N/A	N/A
HAM-NT	1	2	à gaz	centrées	18.75"	29.5 - 45.2"		7kg/16lb	pneumatique	N/A
HAE-02-B	1	2	1	décalage (arrière)	19.5"	24.5 - 39.9"		82kg/180lb	1"/sec	Oui - 3
HAT-MAN	2	2	manuel	centrées - T	25.5"	27 - 45.8	43.25 - 73.5"	75kg/165lb	.75"/turn	N/A
HATEC-IT-SM	2	2	1	centrées - T	25.5"	26.6 - 45"	33.5 - 50.75	70kg/154lb	1"/sec	Oui - 3
HAT-2C3-SM	2	3	2	décalage - C	27.5"	23 - 48.5	43.25 - 63"	120kg/265lb	1.25"/sec	Oui - 3
HAT-2T3-SM	2	3	2	centrées - T	23.5"	23 - 48.5	43.25 - 63"	120kg/265lb	1.25"/sec	Oui - 3
HAT-VP3-SM	2	3	2	centrées - T	26.75"	23 - 48.5	43.25 - 74.8"	125kg/276lb	1.5"/sec	Oui - 3
HAT-VF2-3-SM	3	3	3	centrées - T	23.5"	23.25 - 48.8	52.25 - 92"	123kg/270lb	1.25"/sec	Oui - 3

TABLES À HAUTEUR RÉGLABLE À UNE PATTE



Table pliable et mobile, réglable en hauteur

- Réglage en hauteur avec pédale
- Surface de travail construit de panneau de particules écologiques
- Surface de travail inclinable
- Rebord de sécurité pour empêcher les articles de tomber
- 2 pieds de nivellement et 2 roulettes
- Capacité de charge de 8kg (17.6lbs)
- Hauteur réglable de 31.1"-46.7"
- Disponible en blanc (WH)

SSP-02

459\$



Table pneumatique réglable en hauteur

- Cadre en acier robuste
- Réglage pneumatique de la hauteur de 29,5" à 45,2"
- Surface de travail rectangulaire noire (23,5" x 20") incluse
- 4 roulettes, 2 à verouillage
- Surface de travail solide et inclinable
- Crochet pratique pour sac à dos, mallette ou sac à main
- Disponible en noir (BLK)

HAM-NT

569\$

BASES DE TABLE RÉGLABLES EN HAUTEUR ACTIVSTAND^{MC}

OPTION DE ROULETTES



Seulement disponible en 1 set de 4
2 avec frein et 2 sans frein

Base de table à hauteur réglable manuelle

- Manivelle amovible et pliable peut être installée à gauche ou à droite
- La hauteur s'ajuste à 0,75"/révolution
- Capacité de charge de 82 kg (180 lbs)
- Hauteur réglable de 27"-46" (plus surface de travail)
- Largeur réglable de 44"-73.5"
- Disponible en noir (BLK), blanc (WH) et gris argent (SV)

HAT-MAN

829\$



*Surface de travail NON inclus



Base de table à hauteur réglable

- 3 possibilités de mémorisation
- Contrôleur de hauteur LED
- Capacité de charge de 70 kg (154 lbs)
- Hauteur réglable de 677 à 1143 mm (26.65"-45")
- 1 moteur à fonctionnement doux et silencieux
- Disponible en noir (BLK), blanc (WH) et argent (SV)

HATEC-IT-SM

999\$

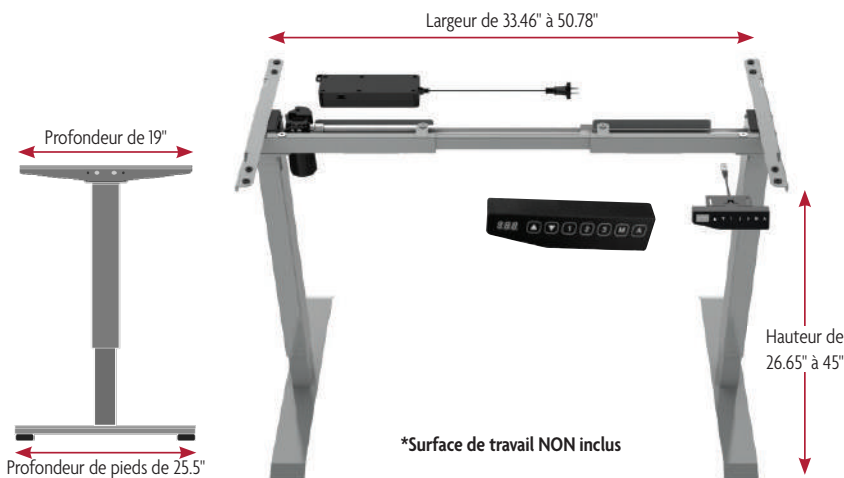

*Surface de travail NON inclus



Base de table à hauteur réglable

- Deux pattes, deux moteurs
- Décalage vertical (style jambe en C)
- Les jambes sont décalées (jambe en C pour permettre le dégagement)
- Contrôleur intelligent (interrupteur +/- avec arrêt de sécurité, affichage LED, 3 préréglages de la mémoire)
- Deux moteurs synchronisés avec commande centrale
- Ajustable en largeur de 43.25"-63" pour s'adapter aux surfaces de travail 48"-84"
- Capacité de charge de 120 kg/265 lbs
- Hauteur réglable de 23"- 48" (plus surface de travail)
- Largeur de 44"- 63"
- Pattes à 3 étages
- UL/CSA approuvé
- Disponible en noir (BLK), blanc (WH) et argent (SV)

HAT-2C3-SM

1,199\$



*Surface de travail NON inclus



BASE DE TABLE RÉGLABLE EN HAUTEUR



*Surface de travail NON inclus

Base de table réglable en hauteur

- Deux jambes avec deux moteur
- Les jambes sont centrées (cadre en T)
- Contrôleur intelligent (interrupteur +/- avec arrêt de sécurité, affichage LED, 3 préréglages de la mémoire)
- Deux moteurs synchronisés avec commande centrale
- Largeur réglable de 43.25"-63" pour s'adapter aux surface de 48"-84"
- Capacité de charge de 120 kg/265 lbs
- Rangement de hauteur de 23"- 48" (plus la surface de travail)
- Largeur réglable de 44"- 63"
- Pattes à 3 étages
- Approuvé UL/CSA
- Disponible en noir (BLK) argent (SV), blanc (WH)

HAT-2T3-SM

1,199\$



*Surface de travail NON inclus

Base de table réglable en hauteur

- Deux jambes avec deux moteur
- Contrôleur intelligent (interrupteur +/- avec arrêt de sécurité, affichage LED, 3 préréglages de la mémoire)
- Capacité de charge de 125 kg (276 lbs)
- Rangement de hauteur de 22.8"-48.5"
- Largeur réglable de 43" - 74"
- Pattes à 3 étages
- Vitesse de fonctionnement de 1,5 in/sec
- Approuvé UL/CSA
- Disponible en noir (BLK), argent (SV), blanc (WH)

HAT-VP3-SM

1,499\$

Réglable de 90°-180°

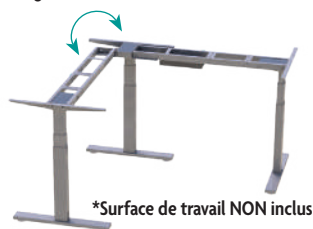

*Surface de travail NON inclus



Base de table réglable en hauteur

- Trois jambes centrées (cadre en T)
- Contrôleur intelligent (interrupteur +/- avec arrêt de sécurité, affichage LED, 3 préréglages de la mémoire)
- Trois moteurs synchronisés avec commande centrale
- Chaque côté a une pièce amovible, qui permet de réduire la largeur de 9.75"
- Largeur réglable de 52.25"- 92" dans chaque direction
- Capacité de charge de 122 kg/270 lbs
- Rangement de hauteur de 23.25"- 48.75" (plus surface de travail)
- Angle réglable de 90°-180°
- Approuvé UL/CSA
- Disponible en noir (BLK), argent (SV), blanc (WH-Special order)

HAT-VF2-3-SM

1.949\$

SÉRIE GOYA^{MC}

La série Goya^{MC} transforme toute surface à une station assis/debout sans effort. Pour le confort ergonomique, vous pouvez facilement repositionner votre écran et clavier à l'aide du mécanisme à ressort contrebalancé.

Station de travail assis/debout

- Surface primaire de 35.5" L x 15.75" P
- Taille compacte
- Réglage de la hauteur assisté par gaz et activation par deux poignets
- Surface primaire peut être étendue à 20" au-dessus du bureau
- Surface large peut accueillir jusqu'à deux moniteurs de 24"
- Inclinaison de la surface du clavier +/- 10°
- Surface du clavier s'adapte avec la surface de travail primaire
- Oeillet de la surface de travail primaire
- Capacité de charge de 35 lbs
- Poids de 40 lbs
- Assemblé
- Disponible en noir (BLK) ou blanc (WHT)

SSW02

789\$



Station de travail assis/debout

- Surface primaire de 42" L x 16" P
- Peut accueillir jusqu'à deux moniteurs de 27"
- Réglage de la hauteur assisté par gaz, avec commande à palette
- Surface primaire peut être étendue à 20" au-dessus du bureau
- Inclinaison de la surface du clavier +/- 10°
- Surface du clavier s'adapte avec la surface de travail primaire
- Surface primaire est muni de trois trous de passe-fil
- Capacité de charge de 45 lbs
- Poids de 43 lbs
- Assemblé
- Disponible en noir (BLK)

SSW42

999\$



Station de travail assis/debout de coin

- Conçu pour s'adapter aux applications de bureau de coin
- Facile à utiliser - s'ajuste en quelques secondes, grâce à un mécanisme de levage assisté par gaz et activé par une seule poignée
- Blockage de hauteur infini
- Inclinaison de la surface du clavier +/- 10°
- Capacité de charge de 35 lbs
- La surface supérieure offre de la place pour tout votre équipement
- Surface du clavier s'adapte avec la surface de travail primaire
- Poids de 42 lbs
- Surface primaire est muni de trois trous de passe-fil
- Peut accueillir des bras de moniteur à pince et à oeillet
- Assemblé
- Disponible en noir (BLK)

SSW42-C

1,099\$





Station de travail assis/debout

- Deux surfaces de travail, un pour l'écran, et l'autre pour votre clavier et souris
- 22 positions de hauteur
- Panneau de particules respectueux de l'environnement pour une construction solide
- Trous pour monter un support à écrans
- Levier en plastique pour facilement ajuster la hauteur
- Espace de rangement intégré pour retenir votre cellulaire ou tablette
- Surface de travail large pour mettre plus d'appareil électronique
- Coussinets en silicone antidérapants
- Surface primaire de 31.5" L x 24.2" P
- Capacité de 15 kg
- Hauteur de 4.2"- 19.7", réglage manuel
- Disponible en noir (BLK)

SSW06

449\$



Station de travail assis/debout

- Conception ultra-mince et peu encombrante
- Aucun assemblage requis
- Activation par deux poignets
- Surface résistante à l'eau et aux rayures
- Surface durable en acier
- Plateau compact avec coussinets de protection antidérapants
- Surface primaire de 31" L x 21.55" P
- Capacité de 10 kg / 22 lbs
- 12 positions de hauteur
- Hauteur de 1.2"-15.7"

SSW08

449\$

ACCESSOIRES POUR TABLE ÉLECTRIQUE

Auge de cable

- Compatible avec les tables ajustable en hauteur et les bureaux standard
- Trous pour gérer et séparer les câbles
- Installation rapid et facile - Utiliser les quincailleries existant
- 42" de long par 4" de largeur

CBLT 125\$



Système de gestion de câbles

- Blocs interconnectés qui s'emboîtent
- Plaque de base en acier de 5" en diamètre
- 46" H x 2.6" L x 1.4" P
- Composé de 30 vertèbres amovibles
- Élément d'accrochage qui se fixe sous la surface de travail
- Garder votre câblage propre et bien rangé
- Organisateur de câbles avec quatre compartiments pour câbles à l'intérieur
- Fournit une protection flexible pour les câbles

CBLM 55\$



Barre d'alimentation à montage par pince

- Certifié UL et cUL pour utilisation aux États Unis et au Canada
- Finition standard blanc ou noir
- Câble de 6 pieds (10 pieds de longueur disponible sur commande spéciale).

TVP21100 (câble de 6') \$235

TVP21100 (câble de 10') commande spéciale \$245



Épaisseur max.
du bureau
1.77" / 45mm

SPÉCIFICATIONS					
125V	AC	60GHz	15A	2	1 x USB-A, 1 x USB-C

Barre de puissance

- Boîtier en aluminium
- Chargeur USB: 5V DC 4.2A (21 Watts) et 2.1A par port (10.5 watts)
- Cordon d'alimentation de 10 po 14AWG x 3C
- Grandeur: 5.5" x 2.2" x 2.1"(139.0 x 57.0 x 53.5 mm)
- Certifié UL et cUL pour utilisation aux États Unis et au Canada
- Disponible en blanc

TV-31100 (SA) 279\$

SPÉCIFICATIONS					
125V	AC	60GHz	15A	3	2



Bande d'alimentation à 2 prises pour montage en surface avec 2USB

- Approuvé UL/CSA
- Cordon d'alimentation de 10 po

PS2-2U-S 65\$

SPÉCIFICATIONS					
125V	AC	60GHz	12A	2	2

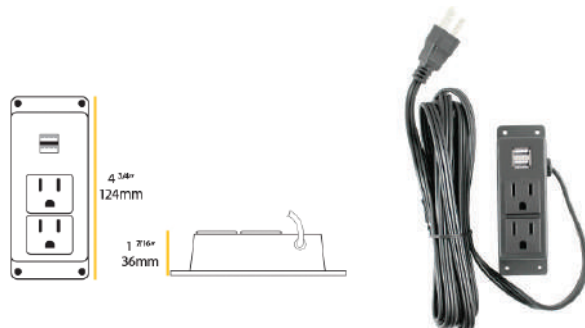

Barre d'alimentation de 4 prises

- Approuvé UL/CSA
- Cordon d'alimentation de 10 po

PS4-S 69\$

SPÉCIFICATIONS				
125V	AC	60GHz	12A	4

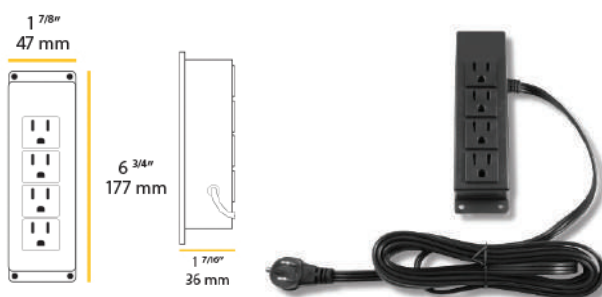

ACCESSOIRES POUR TABLE ÉLECTRIQUE



Station d'alimentation USB pivotante

- Trou oeillet de 4-3/16" requis pour montage encastré
- Approuvé UL/CSA
- Adaptateur d'alimentation USB inclus

PPS3-2U-1P-F

209\$

SPÉCIFICATIONS						
125V	AC	60GHz	12A	3	2	2



Barre d'alimentation qui s'insère dans le bureau

- Dimension supérieure: 90mm (3-1/2") diamètre extérieur
- Dimension inférieure: 76mm *(3") diamètre du trou

PS2-2U-GRO

99\$



SPÉCIFICATIONS					
125V	AC	60GHz	12A	2	2 (2,4 A totale)



Lampe de bureau LED multifonctionnelle et pliable

- Luminosité: 6 niveaux de luminosité, 5 modes de température de couleur
- Protection des yeux: pas de reflets ou de scintillement
- Ajustable: Réglages multi-angles de la tête et bras
- Économies d'énergie: consomme 80% moins d'énergie que les lampes à incandescence
- Arrêt automatique et mémoire: 30 min/60 min, luminosité et mode
- Chargement USB: Rechargez vos appareils téléphoniques et tablettes
- Disponible en noir **TL-01B** et argent **TL-01S**

TL-01B & TL01S

139\$

INFORMATION GÉNÉRALE ET MODALITÉS DE VENTE

Modalités et prix:

2% 10 JOURS/NET 30 JOURS À COMPTER DE LA DATE D'EXPÉDITION À MOINS D'AVIS CONTRAIRE. Un rabais au comptant est applicable sur le coût de la marchandise seulement (excluant les taxes et les frais de transport). Tous les produits sont F.A.B. l'entrepôt d'HORIZON. Des intérêts seront imposés à tous les comptes en souffrance, au taux courant. Tous les produits vendus sont la propriété d'HORIZON et le demeurent jusqu'à ce que le montant total soit payé. Les prix sont suggérés seulement et sont sujets à changement sans préavis. TPS / HST en sus.

Couleurs:

Il est normal qu'il y ait de légères différences dans les couleurs.

Tissu du Client (COM)

Un échantillon du tissu doit être approuvé avant l'acceptation de la commande. Le fait d'accepter le tissu du client signifie qu'un tel tissu peut être mis sur le produit. Le tissu du client est mis sur le produit aux risques du client et n'est pas couvert par la garantie.

La quantité en verges du tissu du client est basée sur une largeur non directionnelle de 54 po. Des quantités supplémentaires peuvent être nécessaires si la largeur est de moins de 54 po ou si les motifs doivent correspondre. Le tissu du client doit être clairement étiqueté avec son nom, le numéro de commande, le numéro du modèle, la quantité de tissu et les directives à suivre. Tous les tissus des clients doivent être envoyés port payé chez Horizon.

Le matériel spécifié par le client (CSM) tel que commandé par Horizon à la demande du client est exclu de la garantie de Horizon.

Retour et annulation:

Aucun retour de marchandise sera accepté par HORIZON sans consentement écrit préalable. En cas d'annulations et de retours de marchandises, il y aura **des frais de réapprovisionnement d'au moins de 20%**. Tous les retours doivent être faits port payé.



Livraison:

Le choix du transporteur sera fait par HORIZON à moins d'avis contraire. Advenant que la livraison soit prépayée et facturée, des frais supplémentaires pourraient être ajoutés aux frais réels pour l'administration. Le point de F.A.B. est l'entrepôt DE HORIZON. **Le poids des produits et les mesures cubiques d'expédition sont approximatifs.**

Tous les accessoires d'ordinateur ergonomiques de HORIZON sont admissibles à notre programme "en stock, livraison rapide", à moins d'indication contraire (commandes spéciales). Les commandes reçues avant 16:00 HRS seront traitées et expédiées le lendemain (sous réserve de certaines limites). Le choix du transporteur appartient à HORIZON, à moins qu'il ne soit spécifié autrement et à condition que ce transporteur soit disponible. Si les frais de transport sont prépayés et facturés au revendeur, une surcharge administrative peut être ajoutée aux frais de transport réels. Le point FAB pour toutes les expéditions est l'entrepôt de HORIZON.

Commandes spéciales

Tous les produits de HORIZON indiqués "s.o." ne sont pas admissibles au programme de livraison rapide. Les délais de livraison standards pour ces produits sont de 12 jours ouvrables. Renseignements supplémentaires et dates de livraison communiqués sur demande.

Produits manquants et endommagés:

Tous les produits sont soigneusement inspectés et emballés avant l'expédition. La responsabilité du vendeur prend fin lorsque le transporteur émet le récépissé au vendeur. Le transporteur assume la responsabilité de tous les dommages et produits manquants. **PRENDRE SOIN D'INSPECTER TOUTES LES EXPÉDITIONS SUR LIVRAISON.** S'il y a des pièces manquantes, des cartons coupés ou autrement endommagés, notez toute l'information sur le bordereau et le récépissé de livraison. Lorsque l'acheteur donne un récépissé clair pour une expédition, le transporteur est libéré de toute autre responsabilité. **Ouvrez les cartons sans tarder! Si vous constatez des dommages – ne détruisez pas le carton ou le contenant. Appelez le transporteur immédiatement et demandez une inspection. Confirmez cette demande par écrit.** Gardez la boîte et les articles à des fins de vérification. Ceci doit se faire dans les 48 heures suivant la livraison. Après la vérification (ou si le transporteur omet de se présenter), une réclamation écrite doit être soumise dans les deux semaines suivant la livraison. Toute déclaration relative à un produit endommagé ou manquant doit être présentée à votre transporteur par vous-même. Le vendeur n'acceptera aucun retour de marchandise endommagée pendant le transport.

HORIZON se réserve le droit de faire des changements à la conception, aux spécifications et aux matériaux, de même que d'abandonner certains produits en tout temps et sans préavis.

À Notez: Toutes dimensions sont approximatives. Les options choisi peuvent affecter le poids, etc.

INFORMATION GÉNÉRALE ET MODALITÉS DE VENTE

HORIZON offre les garanties ci-dessous au propriétaire initial d'un produit Horizon acheté auprès d'un marchand HORIZON autorisé. Ces garanties protègent l'acheteur initial contre les défauts de fabrication et des matériaux. Les garanties ne couvrent pas les coûts de main-d'œuvre sur place ni de transport engagés pendant la période de garantie. HORIZON peut réparer ou remplacer, à sa seule discrétion, les composants jugés défectueux, en guise de seul recours en cas de défaut couvert. Les garanties ne couvrent pas les produits utilisés de façon abusive ou contrairement à l'usage prévu, modifiés ou endommagés durant l'expédition ou l'entreposage, tel que déterminé par HORIZON. Les garanties ne s'appliquent pas aux dommages causés par l'usure normale ou l'usage des produits aux fins de location. Les garanties d'Horizon ne s'appliquent pas aux défauts résultant de la

négligence, de l'abus, d'une mauvaise utilisation ou d'un accident; d'un assemblage, d'une installation ou d'un entretien inadéquat; de modifications, d'accessoires ou de réparations non autorisées; de dommages causés par les transporteurs durant le transport ou à la livraison. HORIZON ne garantit pas que ses produits sont adaptés à une utilisation précise et ne donne aucune garantie, expresse ou implicite, autre que celles aux présentes. En aucun cas HORIZON ne pourra être tenue responsable de toute perte, directe ou indirecte, de tout dommage, accessoire, consécutif ou punitif. Remarque : Les garanties énoncées ci-dessous sont basées sur l'utilisation normale du produit commercial sauf indication contraire. On entend par utilisation normale une journée de travail standard, d'un seul quart (8 h/jour – 40 h/semaine) pour des utilisateurs d'un poids maximal de 275 lb.

Sièges Horizon^{MC} – Garantie de 15 ans

HORIZON offre une garantie de 15 ans sur tous les composants métalliques fixes au propriétaire initial de tout siège Horizon acheté auprès d'un marchand HORIZON autorisé. HORIZON offre également les garanties supplémentaires suivantes : garantie de dix (10) ans sur toutes les bases, les vérins à gaz et les mécanismes de commande. Les éléments en bois, en plastique et en polyuréthane, ainsi que les matériaux de mousse et les revêtements, sont garantis pendant deux (2) ans.

Fauteuils Fenwick^{MC} haut rendement et fauteuils 24h

Horizon offre la même garantie que celle applicable aux sièges Horizon à la série de fauteuils Fenwick^{MC} haut rendement et aux produits de la série 24 h. Les restrictions liées à l'utilisation sont étendues pour inclure les applications à quarts multiples et 24 heures ainsi que les utilisateurs d'un poids maximal de 400 lb.



Série Activ^{MC} – Garantie de 5 ans

Horizon garantit que les produits de la série de fauteuils Activ^{MC} ainsi désignés sont exempts de tout défaut de fabrication et de matériaux pendant 5 ans sur les bases, les vérins à gaz, les mécanismes et les accoudoirs. La mousse, le revêtement, les roulettes ainsi que les composants en bois et en plastique sont garantis pendant 2 ans.



Série Activ^{MC} – Garantie de 2 ans

Horizon garantit que les produits de la série de fauteuils Activ^{MC} ainsi désignés sont exempts de tout défaut de fabrication et de matériaux pendant 2 ans sur les bases, les vérins à gaz, les mécanismes et les accoudoirs. La mousse, le revêtement, les roulettes ainsi que les composants en bois et en plastique sont garantis pendant 1 an. Utilisateurs jusqu'à 250 livres.



Accessoires ergonomiques Horizon ECA^{MC} – Garantie à vie limitée

Horizon garantit que ses accessoires de soutien informatique ainsi désignés sont exempts de tout défaut de fabrication et de matériaux et qu'ils peuvent remplir leur fonction prévue, dans des conditions normales d'installation et d'utilisation, pendant la durée de vie du produit. Les composants de mécanismes de soutien permettant le réglage de la hauteur ou la réduction des forces de serrage sont garantis pendant 5 ans.



Accessoires ergonomiques Horizon ECA^{MC} – Garantie de 2 ans

Horizon garantit que ses accessoires de soutien informatique ActivErgo^{MC} ainsi désignés sont exempts de tout défaut de fabrication et de matériaux pendant 2 ans en ce qui concerne les composants métalliques, les cadres et les accessoires ainsi que les moteurs de table à hauteur réglable, lorsqu'ils sont installés et utilisés de la manière prévue.



Produits ActivErgo^{MC} – Garantie de 5 ans

Horizon garantit que ses accessoires de soutien informatique ActivErgo^{MC} ainsi désignés sont exempts de tout défaut de fabrication et de matériaux pendant 5 ans en ce qui concerne les composants métalliques, les cadres et les accessoires ainsi que les moteurs de table à hauteur réglable, lorsqu'ils sont installés et utilisés de la manière prévue. Les autres éléments électriques et commutateurs sont garantis pendant 3 ans.

POLITIQUE ENVIRONNEMENTALE ET PRINCIPES D'ENTREPRISE



HORIZON FURNITURE est un fabricant soucieux de l'environnement. Nous sommes engagés à préserver notre environnement et nos ressources naturelles pour les générations futures. HORIZON s'emploie à être proactive dans la réduction des déchets, le recyclage

et l'utilisation de matériaux recyclés dans nos procédés de fabrication dans la mesure du possible. HORIZON fait activement la mise en marché et la promotion de produits qui non seulement sont fabriqués à l'aide de matériaux recyclés, mais sont eux-mêmes recyclables en tout ou en partie à la fin de leur vie utile. En outre, des cartons et contenants recyclables/réutilisables, de même que des solutions innovatrices en matière d'emballage et d'expédition, offrent à nos fournisseurs et à nos revendeurs la possibilité d'aider à réduire notre empreinte écologique collective. La protection de l'environnement est importante pour les gens de Horizon. Le choix de produits et de procédés de fabrication qui appuient cet objectif est essentiel pour un avenir meilleur et plus propre. Des pratiques de fabrication responsables et des initiatives écologiques font preuve de notre engagement envers la protection et la conservation de l'environnement.

Qualité et durabilité

Un des moyens les plus importants de protéger l'environnement est de fabriquer et de mettre en marché des produits qui soient faits pour durer! À notre époque de prêt-à-jeter, les fabricants produisent des sièges peu durables et des accessoires ergonomiques à vie utile limitée, dans le seul souci d'abaisser les prix. Ce compromis sur la qualité et la durabilité est non seulement malhonnête à long terme envers le consommateur, mais aussi un effet sur les surcharges des dépotoirs. Horizon, par contre, met constamment l'accent sur la qualité et la durabilité des composantes et des matières premières que nous utilisons, de même que des produits que nous fabriquons, de façon à prolonger la vie utile du produit livré. La modularité des sièges HORIZON signifie également que les pièces de rechange sont disponibles si vous choisissez de réparer un siège plutôt que de le remplacer.

Initiatives en matière d'environnement

Bien avant que les pouvoirs publics n'émettent de règlements sur la protection de l'environnement et de nombreuses années avant l'entrée en vigueur d'ISO 14000, les gens de Horizon faisaient preuve d'un profond respect de l'environnement au moyen d'une série d'activités pratiques et innovatrices. La raison qui nous poussait à entreprendre ces activités, n'était pas différente alors de ce qu'elle est aujourd'hui. C'est tout simplement la bonne façon d'agir.

ISO 9001
CERTIFIED

Nos initiatives en matière d'environnement comprennent entre autres:

- Le refus d'utiliser des bois tropicaux figurant dans la liste de la CITES, (la Convention sur le commerce international des espèces menacées d'extinction) et la maximisation de l'utilisation de produits de bois provenant de forêts cultivées.
- L'utilisation, pour toutes les composantes de mousse et de polyuréthane, de produits d'expansion sans chlorofluorocarbones (CFC). Nous adoptons progressivement les mousses à base biologique pour remplacer les produits à base de carburant fossile (pétrole).
- L'utilisation d'adhésifs à base d'eau pour la fabrication des sièges HORIZON de façon à réduire l'empreinte écologique et diminuer ou éliminer les émanations gazeuses des produits finis, afin de créer un milieu de travail plus sain pour l'utilisateur final.
- L'utilisation maximale de techniques de peinture en poudre sur les parties et composantes métalliques de nos produits.

La mousse et l'avenir

Horizon a formé des partenariats avec des fournisseurs fiables qui ont consacré de nombreuses années à la recherche, au développement et à l'expérimentation de mousses résilientes primées pour le rembourrage des sièges. Le résultat est un changement de la composition de la mousse de rembourrage (les coussins) débouchant sur la création d'un produit de mousse innovateur. Ce nouveau composé contient des matières naturelles renouvelables plutôt que les polyols dérivés de la pétrochimie, ce qui réduit en les émissions de gaz. Cette nouvelle «mousse bio-renouvelable» est fabriquée à partir d'huiles végétales, notamment de soja, qui sont rapidement renouvelables et n'ont pas d'effets néfastes sur la chaîne alimentaire. C'est ainsi que 15 à 20% du produit fini est à base de matières biologiques.



Biofoam

La mousse bio-renouvelable donne d'aussi bons résultats que la mousse traditionnelle, elle ne contient pas de CFC, a de faibles émanations d'odeurs, une stabilité aux UV supérieure, une consistance et une densité stables, en plus d'être fabriquée à partir d'une matière première renouvelable et abondante. Autre avantage, la fabrication de mousse à partir de matières biologiques exige une consommation d'énergie plus faible que les procédés traditionnels à base de dérivés du pétrole.

Textiles d'aujourd'hui et de demain

Depuis de nombreuses années, Horizon est à la fine pointe en ce qui a trait aux tissus recyclés et recyclables et offre maintenant une variété de recouvrements à prix modiques et moyens. HORIZON a été parmi les premiers fabricants de sièges de bureau à offrir une gamme suivie de tissus à prix moyens faits à 100% de matières recyclées et qui sont également recyclables à 100% à la fin de leur vie utile. Ces tissus constituent une option écologique sans compromettre la qualité, la durabilité, le confort ou l'apparence!

Horizon Furniture est parmi les premiers à offrir des tissus de recouvrement fabriqués de fibre de bambou. Utilisé depuis longtemps dans le bâtiment et comme source alimentaire, le bambou se fait de mieux en mieux connaître dans le marché de l'ameublement domiciliaire et commercial parce qu'il permet de produire une fibre douce, durable et qui respire. La planète compte plus de 1000 espèces de bambou, dont certaines peuvent croître d'un mètre par jour. Son adaptabilité à différents climats et niveaux de précipitation, jointe à une période de croissance de 3 à 5 ans – considérablement plus courte que celle de la plupart des conifères – en font une des ressources les plus polyvalentes et les plus rapidement renouvelables au monde.

Les tissus de bambou

Pourquoi les tissus de bambou sont-ils un meilleur choix que d'autres textiles?

Les textiles de bambou sont beaucoup plus doux que le plus doux des cotons, les tissus de bambou ont un lustre naturel en surface et sont semblables au toucher à la soie ou au cachemire.

De nos jours, tout textile que l'on dit antimicrobien a certainement subi un traitement chimique, soit au tissu, soit à la fibre elle-même. Cependant, les tissus à base de fibre de bambou sont naturellement antimicrobiens et ne nécessitent aucun agent chimique nocif. Les textiles de bambou contiennent un agent naturel, le «kuhn du bambou» qui empêche les bactéries de se multiplier. Les fibres de bambou sont très appréciées tant par l'industrie de la mode que par les fabricants de textiles. Elles se mélangent admirablement aux textiles les plus utilisés actuellement comme le spandex, le lycra et le coton. Plus frais en été, les tissus de bambou sont sensiblement plus chauds l'hiver. Tout en étant plus confortable et d'aspect plus esthétique que le coton, le bambou augmente ou abaisse la température corporelle mieux que ne le fait n'importe quel tissu de coton.

Pourquoi les textiles de bambou sont-ils meilleurs pour la planète?

Les tissus de bambou sont entièrement biodégradables. Ils sont fabriqués de bambou Moso, qui n'est pas celui dont se nourrissent les pandas géants. Le bambou produit plus d'oxygène que les plantations d'arbres de surface équivalente, ce qui veut dire qu'en plantant davantage de bambou on augmente la photosynthèse, ce qui réduit la hausse des niveaux de dioxyde de carbone à l'échelle planétaire. Le bambou contribue à reconstituer l'écosystème!

Le bambou est une des ressources les plus durables de la nature. On le cultive sans pesticides ni produits chimiques, il est entièrement biodégradable et se régénère naturellement. Le bambou est en fait une graminée tropicale dotée d'un vaste système racinaire qui produit en moyenne de quatre à six nouvelles pousses par an, se renouvelle naturellement et peut atteindre 25 mètres ou plus de hauteur. Certaines espèces de bambou peuvent pousser plus d'un mètre par jour et être récoltées tous les 3 à 5 ans. Le bambou est cultivé dans des fermes familiales vouées à l'agriculture depuis des générations et aucune fibre n'est récoltée dans les forêts tropicales. Le bambou est la plante ligneuse qui pousse le plus rapidement et il grandit d'un tiers plus vite que l'arbre dont la croissance est la plus rapide. Certaines espèces peuvent croître de jusqu'à un mètre par jour – presque à vue d'œil! La plante atteint sa hauteur maximale en 3 mois et sa maturité en trois ans environ alors que la plupart des résineux prennent de 10 à 20 ans pour atteindre leur maturité. Après chaque récolte, le bambou se régénère presque immédiatement, ce qui en fait une ressource éminemment durable.



Composants de Bois

Horizon s'emploie non seulement à utiliser des composantes de contreplaqué certifiées comme provenant de forêts cultivées et durables. Cela signifie que les billes de bois utilisées proviennent d'arbres arrivés à maturité ou abattus dans des plantations certifiées par le « Forest Stewardship Council ». Les adhésifs utilisés dans la production de composantes de contreplaqué cintré sont bien en deçà de la norme E1 pour les émanations, qui constitue le niveau le plus faible disponible actuellement sur le marché. Tout comme la plupart des fabricants responsables, Horizon a également éliminé l'utilisation de bois tropicaux figurant la liste de CITES (la Convention sur le Commerce International des Espaces menacés d'extinction).

Programme de Réduction des Déchets

Horizon a travaillé avec diligence, depuis plusieurs années, à réduire et éliminer tous déchets. Nous cherchons toujours de nouvelles processus et traitements pour réduire, réutiliser et recycler les excès de fabrication. De plus en plus, nous adaptons de nouveaux procédés pour employer les déchets production des applications utiles plutôt que les diriger vers les dépotoirs.

Notre bilan est impressionnant. Horizon recycle près de 95% de perte de fabrication chaque année. Cela signifie que moins de 5% de perte de fabrication d'Horizon se trouve dans les dépotoirs. Nous sommes engagés à réduire encore cette proportion de 5% au cours des années à venir. Nous avons, en place, des programmes de diversion et de réduction de déchets, et de plus, nous avons trouvé de nouveaux usages pour nos chutes de tissu. Nous ne sera pas satisfaits jusqu'à ce que tous nos déchets sont détournées des sites d'enfouissement. C'est tout à fait possible!

Emballage

Toutes entreprises utilisent les cartons d'expédition, et autres types d'emballages pour protéger leur produits pendant le transport et l'entreposage. Horizon ne fait exception. Toutefois, nous nous sommes engagés à utiliser que du carton recyclé pour nos boîtes d'expédition. Pour être classifié comme « recyclé » selon le programme choisis environnemental d'Environnement Canada, un produit doit contenir au moins 50% de matières recyclées.



Horizon Furniture. Fabriqué au Canada. Fabriqué pour vous.



L'usine de fabrication de Horizon est 42 000 pieds carrés d'Horizon, à Kitchener, ON.

Horizon à atteint: ISO 9001:2008 Système de Management de la Qualité

Pour de plus amples informations et détails sur tout autre produit de Chaises Horizon, veuillez contacter votre représentant ou le service à la clientèle.

Tous les prix et spécifications sont sujets à changement sans préavis.



Bureau et salle d'exposition

Horizon Furniture Distributors Inc.
840 Trillium Dr
Kitchener, ON N2R 1K4
Tél.: 519 748-9874 / 1 800 268-3427
info@horizon-furniture.com

www.horizon-furniture.com



@HorizonSeating



www.facebook.com/HorizonSeating



<https://ca.linkedin.com/in/horizonfurniture>



Printed in Canada
MMXVI